

**Pioneer** *sound.vision.soul*

**Multi-CD control High power CD player with FM/AM tuner**

**Syntoniseur FM/AM et lecteur de CD, "Puisance élevée", avec contrôleur pour lecteur de CD à chargeur**

English

Français

---

**SUPER  TUNER III**

**Operation Manual**

**DEH-P6400**

**Mode d'emploi**

## Thank you for buying this Pioneer product.

Please read through these operating instructions so you will know how to operate your model properly. *After you have finished reading the instructions, put them away in a safe place for future reference.*

### 01 Before You Start

- About this unit **6**
- About this manual **6**
- After-sales service for Pioneer products **6**
- Precautions **7**
- Use and care of the remote control **7**
  - Installing the battery **7**
  - Using the remote control **7**
- About the XM READY mark **8**
- Protecting your unit from theft **8**
  - Removing the front panel **8**
  - Attaching the front panel **9**
- About the demo mode **9**
  - Reverse mode **9**
  - Feature demo **9**
- What's what **10**
  - Head Unit **10**
  - Remote control **11**

### 02 Power ON/OFF

- Turning the unit on **12**
- Selecting a source **12**
- Turning the unit off **12**

### 03 Tuner

- Listening to the radio **13**
- Introduction of advanced tuner operation **14**
- Storing and recalling broadcast frequencies **14**
- Tuning in strong signals **15**
- Storing the strongest broadcast frequencies **15**

### 04 Built-in CD Player

- Playing a CD **16**
- Introduction of advanced built-in CD player operation **17**
- Repeating play **17**
- Playing tracks in a random order **17**
- Scanning tracks of a CD **18**
- Pausing CD playback **18**
- Using disc title functions **18**
  - Entering disc titles **18**
  - Displaying disc titles **19**
- Using CD TEXT functions **19**
  - Displaying titles on CD TEXT discs **19**
  - Scrolling titles in the display **19**

**05 Multi-CD Player**

- Playing a CD **20**
- 50-disc multi-CD player **20**
- Introduction of advanced multi-CD player operation **21**
- Repeating play **21**
- Playing tracks in a random order **22**
- Scanning CDs and tracks **22**
- Pausing CD playback **22**
- Using ITS playlists **23**
  - Creating a playlist with ITS programming **23**
  - Playback from your ITS playlist **23**
  - Erasing a track from your ITS playlist **24**
  - Erasing a CD from your ITS playlist **24**
- Using disc title functions **24**
  - Entering disc titles **24**
  - Displaying disc titles **25**
  - Selecting discs from the disc title list **25**
- Using CD TEXT functions **26**
  - Displaying titles on CD TEXT disc **26**
  - Scrolling titles in the display **26**
- Using compression and bass emphasis **26**

**06 Audio Adjustments**

- Introduction of audio adjustments **27**
- Setting the sound focus equalizer **27**
- Using balance adjustment **28**
- Using the equalizer **28**
  - Recalling equalizer curves **28**
  - Adjusting equalizer curves **29**
  - Fine adjusting equalizer curve **29**
- Adjusting bass **30**
- Adjusting treble **30**
- Adjusting loudness **30**
- Using subwoofer output **30**
  - Adjusting subwoofer settings **31**
- Adjusting source levels **31**

**07 Initial Settings**

- Adjusting initial settings **32**
- Setting the time **32**
- Switching the warning tone **32**
- Switching the auxiliary setting **33**
- Switching the dimmer setting **33**
- Selecting the brightness **33**
- Switching the rear output setting **34**
- Switching the Telephone Muting/Attenuation **34**

**08 Other Functions**

Setting the time display on or off **35**

Using different entertainment displays **35**

Using the AUX source **35**

- Selecting AUX as the source **35**
- Setting the AUX title **35**

Using the telephone muting/attenuation **36**

- Telephone muting/attenuation function **36**

Introduction of XM operation **37**

- Operation **37**
- Switching the display **37**
- Switching the channel select mode **37**
- Display the ID code **38**

**09 Additional Information**

CD player and care **38**

CD-R/CD-RW discs **39**

Understanding built-in CD player error messages **39**

Specifications **40**



## Dear Customer:

Selecting fine audio equipment such as the unit you've just purchased is only the start of your musical enjoyment. Now it's time to consider how you can maximize the fun and excitement your equipment offers. This manufacturer and the Electronic Industries Association's Consumer Electronics Group want you to get the most out of your equipment by playing it at a safe level. One that lets the sound come through loud and clear without annoying blaring or distortion—and, most importantly, without affecting your sensitive hearing.

Sound can be deceiving. Over time your hearing "comfort level" adapts to higher volumes of sound. So what sounds "normal" can actually be loud and harmful to your hearing. Guard against this by setting your equipment at a safe level BEFORE your hearing adapts.

### To establish a safe level:

- Start your volume control at a low setting.
- Slowly increase the sound until you can hear it comfortably and clearly, and without distortion.

### Once you have established a comfortable sound level:

- Set the dial and leave it there.

Taking a minute to do this now will help to prevent hearing damage or loss in the future. After all, we want you listening for a lifetime.

## We Want You Listening For A Lifetime

Used wisely, your new sound equipment will provide a lifetime of fun and enjoyment. Since hearing damage from loud noise is often undetectable until it is too late, this manufacturer and the Electronic Industries Association's Consumer Electronics Group recommend you avoid prolonged exposure to excessive noise. This list of sound levels is included for your protection.

### Decibel

Level	Example
30	Quiet library, soft whispers
40	Living room, refrigerator, bedroom away from traffic
50	Light traffic, normal conversation, quiet office
60	Air conditioner at 20 feet, sewing machine
70	Vacuum cleaner, hair dryer, noisy restaurant
80	Average city traffic, garbage disposals, alarm clock at two feet.

### THE FOLLOWING NOISES CAN BE DANGEROUS UNDER CONSTANT EXPOSURE

90	Subway, motorcycle, truck traffic, lawn mower
100	Garbage truck, chain saw, pneumatic drill
120	Rock band concert in front of speakers, thunderclap
140	Gunshot blast, jet plane
180	Rocket launching pad

Information courtesy of the Deafness Research Foundation.



## About this unit

The tuner frequencies on this unit are allocated for use in North America. Use in other areas may result in improper reception.



### Important

The serial number is located on the bottom of this unit. For your own security and convenience, be sure to record this number on the enclosed warranty card. ■

## About this manual

This unit features a number of sophisticated functions ensuring superior reception and operation. All the functions have been designed for the easiest possible use, but many are not self-explanatory. This operation manual will help you benefit fully from this product's potential and to maximize your listening enjoyment.

We recommend that you familiarize yourself with the functions and their operation by reading through the manual before you begin using this unit. It is especially important that you read and observe precautions on this page and in other sections.

This manual explains head unit operation. You can perform the same operations with the remote control. ■

## After-sales service for Pioneer products

Please contact the dealer or distributor from where you purchased this unit for after-sales service (including warranty conditions) or any other information. In case the necessary information is not available, please contact the companies listed below:

Please do not ship your unit to the companies at the addresses listed below for repair without advance contact.

### U.S.A.

Pioneer Electronics (USA), Inc.  
CUSTOMER SUPPORT DIVISION  
P.O. Box 1760  
Long Beach, CA 90801-1760  
800-421-1404

### CANADA

Pioneer Electronics of Canada, Inc.  
CUSTOMER SATISFACTION DEPARTMENT  
300 Allstate Parkway  
Markham, Ontario L3R 0P2  
(905) 479-4411  
1-877-283-5901

For warranty information please see the Limited Warranty sheet included with this unit. ■

## Before You Start

### Precautions

**CAUTION: USE OF CONTROL OR ADJUSTMENT OR PERFORMANCE OF PROCEDURES OTHER THAN THOSE SPECIFIED HEREIN MAY RESULT IN HAZARDOUS RADIATION EXPOSURE.**

**CAUTION: THE USE OF OPTICAL INSTRUMENTS WITH THIS PRODUCT WILL INCREASE EYE HAZARD.**

- Keep this manual handy as a reference for operating procedures and precautions.
- Always keep the volume low enough so you can hear sounds outside of the car.
- Protect this product from moisture.
- If the battery is disconnected or discharged, the preset memory will be erased and must be reprogrammed. ▣

### Use and care of the remote control

#### Installing the battery

Slide the tray out on the back of the remote control and insert the battery with the plus (+) and minus (-) poles pointing in the proper direction.

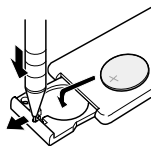

#### **!** WARNING

Keep the battery out of the reach of children. Should the battery be swallowed, immediately consult a doctor.

#### **!** CAUTION

- Use only one **CR2025 (3V)** lithium battery.
- Remove the battery if the remote control is not to be used for a month or longer.
- Do not recharge, disassemble, heat or dispose of battery in fire.
- Do not handle the battery with metallic tools.
- Do not store the battery with metallic materials.
- In the event of battery leakage, wipe the remote control completely clean and install a new battery.
- When disposing of used batteries, please comply with governmental regulations or environmental public institution's rules that apply in your country/area.

#### Using the remote control

Point the remote control in the direction of the front panel to operate.

#### **!** Important

- Do not store the remote control in high temperatures or direct sunlight.
- The remote control may not function properly in direct sunlight.
- Do not let the remote control fall onto the floor, where it may become jammed under the brake or accelerator pedals. ▣

## About the XM READY mark



The XM READY mark printed on the front panel indicates that the Pioneer XM tuner (sold separately) can be controlled by this unit. Please inquire to your dealer or nearest authorized Pioneer service station regarding the XM tuner that can be connected to this unit. For XM tuner operation, please refer to the XM tuner owner's manual.



### Notes



- XM Satellite Radio is developing a new band of radio in the U.S.A. The system will use direct satellite-to-receiver broadcasting technology to provide listeners in their cars and at home with crystal-clear sound seamlessly from coast to coast. XM will create and package up to 100 channels of digital-quality music, news, sports, talk and children's programming.

## Protecting your unit from theft

The front panel can be detached from the head unit and stored in the protective case provided to discourage theft.

- If the front panel is not detached from the head unit within five seconds of turning off the ignition, a warning tone will sound.
- You can turn off the warning tone. See *Switching the warning tone* on page 32.



### Important

- Never use force or grip the display and the buttons tightly when removing or attaching.
- Avoid subjecting the front panel to excessive shocks.
- Keep the front panel out of direct sunlight and high temperatures.

## Removing the front panel

- 1 Press OPEN to open the front panel.**
- 2 Grip the left side of the front panel and pull it gently outward.**

Take care not to grip it tightly or drop it.

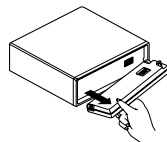

- 3 Put the front panel into the protective case provided for safe keeping.**



## Before You Start

### Attaching the front panel

Replace the front panel by holding it upright to this unit and clipping it securely into the mounting hooks.

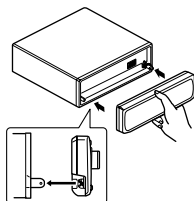

### About the demo mode

This product features two demonstration modes. one is the reverse mode, the other is the feature demo mode.

#### Reverse mode

If you do not perform an operation within about 30 seconds, screen indications start to reverse, and then continue reversing every 10 seconds. Pressing 5 numbered button when power to this product is switched off while the ignition switch is set to ACC or ON cancels the reverse mode. Pressing 5 numbered button again to start the reverse mode.

#### Feature demo

The feature demo automatically starts when power to this product is switched off while the ignition switch is set to ACC or ON. Pressing 6 numbered button during feature demo operation cancels the feature demo mode. Pressing 6 numbered button again to start the feature mode. remember that if the feature demo continues operating when the car engine is switched off, it may drain battery power.



#### Notes

- You cannot cancel a demo mode when the front panel is open.
- The red lead (ACC) of this product should be connected to a terminal coupled with ignition switch on/off operations. If this is not done, the vehicle battery may be drained. ■

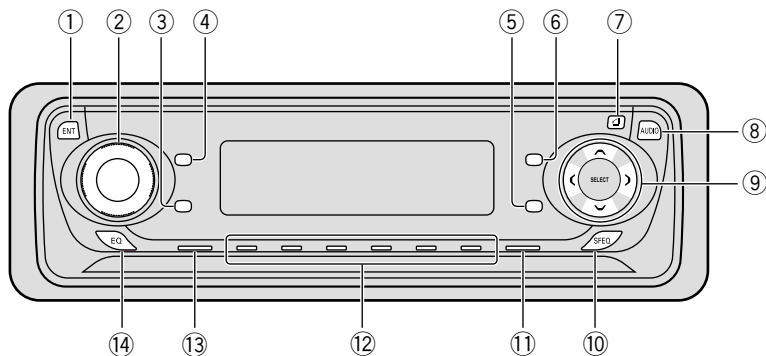

## What's what

### Head Unit

#### ① ENTERTAINMENT button

Press to change to the entertainment display.

#### ② VOLUME

When you press the **VOLUME**, it extends outward so that it becomes easier to turn. To retract the **VOLUME**, press it again. Rotate to increase or decrease the volume.

#### ③ CLOCK button

Press to change to the clock display.

#### ④ DISPLAY button

Press to select different displays.

#### ⑤ PAUSE button

Press to pause play.

#### ⑥ FUNCTION button

Press to select functions.

#### ⑦ OPEN button

Press to open the front panel.

#### ⑧ AUDIO button

Press to select various sound quality controls.

#### ⑨ ▲/▼/◀/▶ buttons

Press to do manual seek tuning, fast forward, reverse and track search controls. Also used for controlling functions.

#### ⑩ SFEQ button

Press to select a natural sound with presence.

#### ⑪ BAND/ESC button

Press to select among three FM and one AM bands and cancel the control mode of functions.

#### ⑫ 1-6 (PRESET TUNING) buttons

Press for preset tuning and disc number search when using a multi-CD player.

#### ⑬ SOURCE button

This unit is switched on by selecting a source. Press to cycle through all of the available sources.

## Before You Start

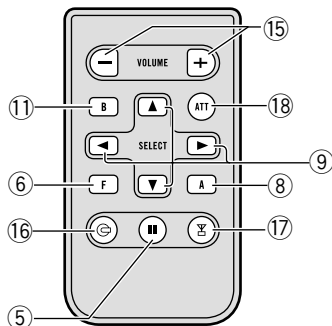

### 14 EQ button

Press to select various equalizer curves.

## Remote control

The supplied remote control enables convenient remote operation of the head unit. Operation is the same as when using button on the head unit.

### 15 VOLUME button

Press to increase or decrease the volume.

### 16 CD button

Press to select the built-in or multi-CD player as source.

### 17 TUNER button

Press to select the tuner as source.

### 18 ATT button

Press to quickly lower the volume level, by about 90%. Press once more to return to the original volume level.

## Turning the unit on

### Press **SOURCE** to turn the unit on.

When you select a source the unit is turned on.



## Selecting a source

You can select a source you want to listen to. To switch to the built-in CD player, load a disc in this unit (refer to page 16).

### • When using the head unit, press **SOURCE** to select a source.

Press **SOURCE** repeatedly to switch between the following sources:

**Built-in CD player—TV—Tuner—XM tuner—Multi-CD player—External unit 1—External unit 2—AUX**

### • When using the remote control, press **TUNER**, or **CD** to select a source.

Press each button repeatedly to switch between the following sources:

**TUNER: TV—Tuner—XM tuner—Sources off**

**CD: Built-in CD player—Multi-CD player—Sources off**



### Notes

- In the following cases, the sound source will not change:
  - When a product corresponding to each source is not connected to this unit.
  - When no disc is set in this unit.
  - When no magazine is set in the multi-CD player.
  - When the AUX (auxiliary input) is set to off (refer to page 33).

- External unit refers to a Pioneer product (such as one available in the future) that, although incompatible as a source, enables control of basic functions by this unit. Two external units can be controlled by this unit. When two external units are connected, the allocation of them to external unit 1 or external unit 2 is automatically set by this unit.
- When this unit's blue/white lead is connected to the car's auto-antenna relay control terminal, the car's antenna extends when this unit's source is switched on. To retract the antenna, switch the source off. 

## Turning the unit off

**Press **SOURCE** and hold for at least one second to turn the unit off.** 

# Tuner

## Listening to the radio

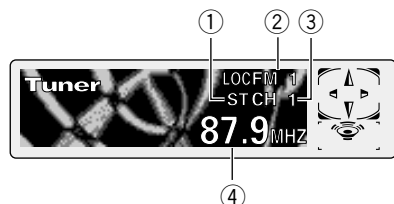

These are the basic steps necessary to operate the radio. More advanced tuner operation is explained starting on page 14.

### ① STEREO (ST) indicator

Shows that the frequency selected is being broadcast in stereo.

### ② BAND indicator

Shows which band the radio is tuned to, AM or FM.

### ③ PRESET NUMBER indicator

Shows what preset has been selected.

### ④ FREQUENCY indicator

Shows to which frequency the tuner is tuned.

### 1 Press SOURCE to select the tuner.

Press **SOURCE** until you see **Tuner** displayed.

### 2 Use VOLUME to adjust the sound level.

Rotate to increase or decrease the volume.

### 3 Press BAND/ESC to select a band.

Press **BAND/ESC** until the desired band is displayed, **FM1**, **FM2**, **FM3** for FM or **AM**.

### 4 To perform manual tuning, press ◀ or ▶ with quick presses.

The frequencies move up or down step by step.

### 5 To perform seek tuning, press and hold ◀ or ▶ for about one second and release.

The tuner will scan the frequencies until a broadcast strong enough for good reception is found.

- You can cancel seek tuning by pressing either ◀ or ▶ with a quick press.
- If you press and hold ◀ or ▶ you can skip broadcasting stations. Seek tuning starts as soon as you release the buttons.



### Note

- When the frequency selected is being broadcast in stereo the **STEREO (ST)** indicator will light.

## Introduction of advanced tuner operation

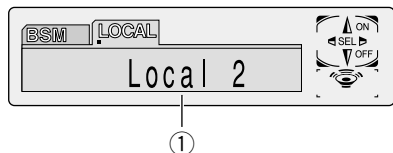

### ① FUNCTION display

Shows the function status.

### Press FUNCTION to display the function names.

Press **FUNCTION** repeatedly to switch between the following functions:

**BSM** (best stations memory)—**LOCAL** (local seek tuning)

- To return to the frequency display, press **BAND/ESC**.



### Note

- If you do not operate the function within about 30 seconds, the display is automatically returned to the frequency display. ■

## Storing and recalling broadcast frequencies

If you press any of the **PRESET TUNING** buttons you can easily store up to six broadcast frequencies for later recall with the touch of a button.

### When you find a frequency that you want to store in memory press a PRESET TUNING button and hold until the preset number stops flashing.

The number you have pressed will flash in the **PRESET NUMBER** indicator and then remain lit. The selected radio station frequency has been stored in memory.

The next time you press the same **PRESET TUNING** button the radio station frequency is recalled from memory.



### Notes

- Up to 18 FM stations, 6 for each of the three FM bands, and 6 AM stations can be stored in memory.
- You can also use ▲ and ▼ to recall radio station frequencies assigned to **PRESET TUNING** buttons. ■

## Tuner

### Tuning in strong signals

Local seek tuning lets you tune in only those radio stations with sufficiently strong signals for good reception.

#### 1 Press **FUNCTION** to select **LOCAL**.

Press **FUNCTION** until **Local** appears in the display.

#### 2 Press **▲** to turn local seek tuning on.

Local seek sensitivity (e.g., **Local 2**) appears in the display.

#### 3 Press **◀** or **▶** to set the sensitivity.

There are four levels of sensitivity for FM and two levels for AM:

**FM:** **Local 1—Local 2—Local 3—Local 4**

**AM:** **Local 1—Local 2**

The **Local 4** setting allows reception of only the strongest stations, while lower settings let you receive progressively weaker stations.

#### 4 When you want to return to normal seek tuning, press **▼** to turn local seek tuning off.

**Local :OFF** appears in the display. 

### Storing the strongest broadcast frequencies

BSM (best stations memory) lets you automatically store the six strongest broadcast frequencies under **PRESET TUNING** buttons **1–6** and once stored there you can tune in to those frequencies with the touch of a button.

#### 1 Press **FUNCTION** to select **BSM**.

Press **FUNCTION** until **BSM** appears in the display.

#### 2 Press **▲** to turn **BSM** on.

**BSM** begins to flash. While **BSM** is flashing the six strongest broadcast frequencies will be stored under **PRESET TUNING** buttons in order of their signal strength. When finished, **BSM** stops flashing.

- To cancel the storage process, press **▼**.



#### Note

- Storing broadcast frequencies with **BSM** may replace broadcast frequencies you have saved using **PRESET TUNING**. 

## Playing a CD

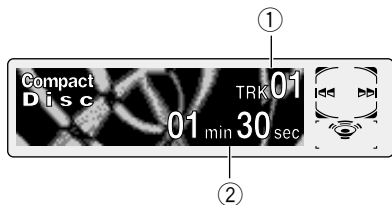

These are the basic steps necessary to play a CD with your built-in CD player. More advanced CD operation is explained starting on page 17.

### ① TRACK NUMBER indicator

Shows the track currently playing.

### ② PLAY TIME indicator

Shows the elapsed playing time of the current track.

### 1 Press OPEN to open the front panel.

CD loading slot appears.

- After inserting a CD, press **SOURCE** to select the built-in CD player.

### 2 Insert a CD into the CD loading slot.

Playback will automatically start.

CD loading slot

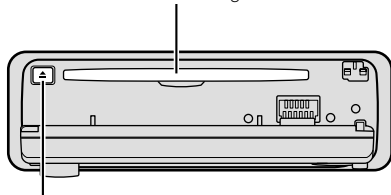

### EJECT button

- You can eject a CD by pressing **EJECT**.
- To avoid a malfunction, make sure that no metal object comes into contact with the front panel is open.

### 3 After a CD has been inserted, close the front panel.

### 4 Use VOLUME to adjust the sound level.

Rotate to increase or decrease the volume.



### 5 To perform fast forward or reverse, press and hold ◀ or ▶.

### 6 To skip back or forward to another track, press ◀ or ▶.

Pressing ▶ skips to the start of the next track. Pressing ◀ once skips to the start of the current track. Pressing again will skip to the previous track.



### Notes

- The built-in CD player plays one, standard, 12-cm or 8-cm (single) CD at a time. Do not use an adapter when playing 8-cm CDs.
- Do not insert anything other than a CD into the CD loading slot.
- When CD TEXT disc is inserted,  lights.
- If you cannot insert a disc completely or if after you insert a disc the disc does not play, check that the label side of the disc is up. Press **EJECT** to eject the disc, and check the disc for damage before inserting the disc again.
- If the built-in CD player does not operate properly, an error message such as **ERROR-11** may be displayed. Refer to *Understanding built-in CD player error messages* on page 39. 



## Built-in CD Player

### Introduction of advanced built-in CD player operation

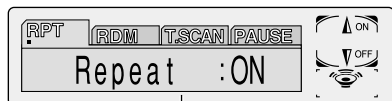

#### ① FUNCTION display

Shows the function status.

#### Press FUNCTION to display the function names.

Press **FUNCTION** repeatedly to switch between the following functions:

**RPT** (repeat play)—**RDM** (random play)—

**T.SCAN** (scan play)—**PAUSE** (pause)

- To return to the playback display, press

**BAND/ESC**.



#### Note

- If you do not operate the function within about 30 seconds, the display is automatically returned to the playback display. 

### Repeating play

Repeat play lets you hear the same track over again.

#### 1 Press FUNCTION to select RPT.

Press **FUNCTION** until **Repeat** appears in the display.

#### 2 Press ▲ to turn repeat play on.

**Repeat :ON** appears in the display. The track presently playing will play and then repeat.

#### 3 Press ▼ to turn repeat play off.

**Repeat :OFF** appears in the display. The track presently playing will continue to play and then play the next track.



#### Note

- If you perform track search or fast forward/reverse, repeat play is automatically cancelled. 

### Playing tracks in a random order

Random play lets you play back tracks on the CD in a random order.

#### 1 Press FUNCTION to select RDM.

Press **FUNCTION** until **Random** appears in the display.

#### 2 Press ▲ to turn random play on.

**Random :ON** appears in the display. Tracks will play in a random order.

#### 3 Press ▼ to turn random play off.

**Random :OFF** appears in the display. Tracks will continue to play in order. 

## Scanning tracks of a CD

Scan play lets you hear the first 10 seconds of each track on the CD.

### 1 Press FUNCTION to select T.SCAN.

Press **FUNCTION** until **Track Scan** appears in the display.

### 2 Press ▲ to turn scan play on.

**Track Scan :ON** appears in the display. The first 10 seconds of each track is played.

### 3 When you find the desired track press ▼ to turn scan play off.

**Track Scan :OFF** appears in the display. The track will continue to play.

- If the display has automatically returned to the playback display, select **T.SCAN** again by pressing **FUNCTION**.



#### Note

- After scanning of a CD is finished, normal playback of the tracks will begin again. 

## Pausing CD playback

Pause lets you temporarily stop playback of the CD.

### 1 Press FUNCTION to select PAUSE.

Press **FUNCTION** until **Pause** appears in the display.

### 2 Press ▲ to turn pause on.

**Pause :ON** appears in the display. Play of the current track pauses.

### 3 Press ▼ to turn pause off.

**Pause :OFF** appears in the display. Play will resume at the same point that you turned pause on. 

## Using disc title functions

You can input CD titles and display the title. The next time you insert a CD for which you have entered a title, the title of that CD will be displayed.

### Entering disc titles

Disc title input lets you input CD titles up to 10 letters long and up to 48 disc titles into the built-in CD player.

#### 1 Play a CD that you want to enter the title.

#### 2 Press FUNCTION and hold until TITLE appears in the display.

- When playing a CD TEXT disc, you cannot switch to **TITLE**. The disc title will have already been recorded on a CD TEXT disc.

#### 3 Press 1 numbered button to select the desired character type.

Press **1** numbered button repeatedly to switch between the following character type:

**Alphabet** (upper case), **Numbers** and **Symbols—Alphabet** (lower case)

- You can select to input Numbers and Symbols by pressing **2** numbered button.

#### 4 Press ▲ or ▼ to select a letter of the alphabet.

Each press of **▲** will display a letter of the alphabet in **A B C ... X Y Z**, numbers and symbols in **1 2 3 ... @ # < order**. Each press of **▼** will display a letter in the reverse order, such as **Z Y X ... C B A** order.

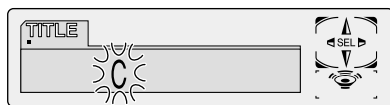

## Built-in CD Player

### 5 Press ► to move the cursor to the next character position.

When the letter you want is displayed, press ► to move the cursor to the next position and then select the next letter. Press ◀ to move backwards in the display.

### 6 Move the cursor to the last position by pressing ► after entering the title.

When you press ► one more time, the entered title is stored in memory.

### 7 Press BAND/ESC to return to the playback display.



#### Notes

- Titles remain in memory, even after the disc has been removed from built-in CD player, and are recalled when the disc is reinserted.
- After data for 48 discs has been stored in memory, data for a new disc will overwrite the oldest one.
- If you connect a multi-CD player, you can input disc titles for up to 100 discs.
- When a multi-CD player that does not support disc title function is connected, you cannot enter disc titles in this unit.

## Displaying disc titles

You can display the title of any disc that has had a disc title entered.

### Press DISPLAY.

Press **DISPLAY** repeatedly to switch between the following settings:

**PLAYBACK MODE** (play time)—**Disc Title** (disc title)

When you select **Disc Title**, the title of the currently playing disc is shown in the display.

- If no title has been entered for the currently playing disc, **NO TITLE** is displayed. 

## Using CD TEXT functions

Some discs have certain information encoded on the disc during manufacture. These discs may contain such information as the CD title, track title, artist's name and playback time and are called CD TEXT discs. Only these specially encoded CD TEXT discs support the functions listed below.

### Displaying titles on CD TEXT discs

#### Press DISPLAY when playing a CD TEXT disc.

Press **DISPLAY** repeatedly to switch between the following settings:

**PLAYBACK MODE** (play time)—**Disc Title** (disc title)—**Disc Artist Name** (disc artist name)—

**Track Title** (track title)—**T-Artist Name** (track artist name)

- If specific information has not been recorded on a CD TEXT disc, **NO XXXX** will be displayed (e.g., **NO Track Title**).

### Scrolling titles in the display

This unit can display the first 16 letters only of **Disc Title**, **Disc Artist Name**, **Track Title** and **T-Artist Name**. When the recorded information is longer than 16 letters, you can scroll the text to the left so that the rest of the title can be seen.

#### Press DISPLAY and hold until the title begins to scroll to the left.

The rest of the title will appear in the display. 

## Playing a CD

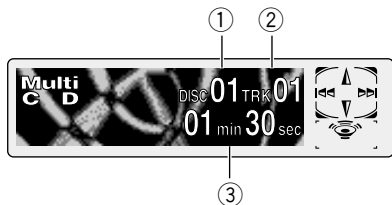

You can use this unit to control a multi-CD player, which is sold separately.

These are the basic steps necessary to play a CD with your multi-CD player. More advanced CD operation is explained starting on page 21.

- ① **DISC NUMBER indicator**  
Shows the disc currently playing.
- ② **TRACK NUMBER indicator**  
Shows the track currently playing.
- ③ **PLAY TIME indicator**  
Shows the elapsed playing time of the current track.

### 1 Press SOURCE to select the multi-CD player.

Press **SOURCE** until you see **Multi-CD** displayed.

### 2 Use VOLUME to adjust the sound level.

Rotate to increase or decrease the volume.

### 3 Select a disc you want to listen to with the 1 to 6 buttons.

For discs located at 1 to 6, press the corresponding number button.

If you want to select a disc located at 7 to 12, press and hold the corresponding numbers such as **1** for disc 7, until the disc number appears in the display.

- You can also sequentially select a disc by pressing ▲/▼.

**4 To perform fast forward or reverse, press and hold ◀ or ▶.**

**5 To skip back or forward to another track, press ◀ or ▶.**

Pressing ▶ skips to the start of the next track. Pressing ◀ once skips to the start of the current track. Pressing again will skip to the previous track.



### Notes

- When the multi-CD player performs the preparatory operations, **Ready** is displayed.
- If the multi-CD player does not operate properly, an error message such as **ERROR-11** may be displayed. Refer to the multi-CD player owner's manual.
- If there are no discs in the multi-CD player magazine, **NO DISC** is displayed. ■

## 50-disc multi-CD player

Only those functions described in this manual are supported for 50-disc multi-CD players. ■

## Multi-CD Player

### Introduction of advanced multi-CD player operation

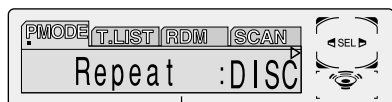

#### ① FUNCTION display

Shows the function status.

#### Press FUNCTION to display the function names.

Press **FUNCTION** repeatedly to switch between the following functions:

**P.MODE** (repeat play)—**T.LIST** (disc title list)—**RDM** (random play)—**SCAN** (scan play)—**ITS-P** (ITS play)—**PAUSE** (pause)—**COMP** (compression and DBE)

- To return to the playback display, press **BAND/ESC**.



#### Note

- If you do not operate the function within about 30 seconds, the display is automatically returned to the playback display.

### Repeating play

There are three repeat play ranges for the multi-CD player: **MCD** (multi-CD player repeat), **TRK** (one-track repeat), and **DISC** (disc repeat).

#### 1 Press FUNCTION to select P.MODE.

Press **FUNCTION** until **Repeat** appears in the display.

#### 2 Press ◀ or ▶ to select the repeat range.

Press ◀ or ▶ until the desired repeat range appears in the display.

- **MCD** — Repeat all discs in the multi-CD player
- **TRK** — Repeat just the current track
- **DISC** — Repeat the current disc



#### Notes

- If you select other discs during repeat play, the repeat play range changes to **MCD** (multi-CD player repeat).
- If you perform track search or fast forward/reverse during **TRK** (one-track repeat), the repeat play range changes to **DISC** (disc repeat).

## Playing tracks in a random order

Random play lets you play back tracks in a random order within the repeat range, **RANDOM** (multi-CD player repeat) and **D.RANDOM** (disc repeat).

### 1 Select the repeat range.

Refer to *Repeating play* on page 21.

### 2 Press FUNCTION to select RDM.

Press **FUNCTION** until **Random** appears in the display.

### 3 Press ▲ to turn random play on.

**Random :ON** appears in the display. Tracks will play in a random order within the previously selected **RANDOM** (multi-CD player repeat) or **D.RANDOM** (disc repeat) ranges.

### 4 Press ▼ to turn random play off.

**Random :OFF** appears in the display. Tracks will continue to play in order.

## Scanning CDs and tracks

While you are using **T.SCAN** (disc repeat), the beginning of each track on the selected disc plays for about 10 seconds. When you are using **D.SCAN** (multi-CD player repeat), the beginning of the first track of each disc is played for about 10 seconds.

### 1 Select the repeat range.

Refer to *Repeating play* on page 21.

### 2 Press FUNCTION to select SCAN.

Press **FUNCTION** until **Scan** appears in the display.

### 3 Press ▲ to turn scan play on.

**Scan :ON** appears in the display. The first 10 seconds of each track of the present disc (or the first track of each disc) is played.

### 4 When you find the desired track (or disc) press ▼ to turn scan play off.

**Scan :OFF** appears in the display. The track (or disc) will continue to play.

- If the display has automatically returned to the playback display, select **SCAN** again by pressing **FUNCTION**.



#### Note

- After track or disc scanning is finished, normal playback of the tracks will begin again.



## Pausing CD playback

Pause lets you temporarily stop playback of the CD.

### 1 Press FUNCTION to select PAUSE.

Press **FUNCTION** until **Pause** appears in the display.

### 2 Press ▲ to turn pause on.

**Pause :ON** appears in the display. Play of the current track pauses.

### 3 Press ▼ to turn pause off.

**Pause :OFF** appears in the display. Play will resume at the same point that you turned pause on.

## Multi-CD Player

### Using ITS playlists

ITS (instant track selection) lets you make a playlist of favorite tracks from those in the multi-CD player magazine. After you have added your favorite tracks to the playlist you can turn on ITS play and play just those selections.

### Creating a playlist with ITS programming

You can use ITS to enter and playback up to 99 tracks per disc, up to 100 discs (with the disc title). (With multi-CD players sold before the CDX-P1250 and CDX-P650, up to 24 tracks can be stored in the playlist.)

#### 1 Play a CD that you want to program.

Press ▲ or ▼ to select a CD.

#### 2 Press FUNCTION and hold until TITLE appears in the display, then press FUNCTION to select ITS.

After **TITLE** is displayed, press **FUNCTION** repeatedly, the following functions appear in the display:

**TITLE** (disc title input)—**ITS** (ITS programming)

#### 3 Select a desired track by pressing ◀ or ▶.

#### 4 Press ▲ to store the currently playing track in the playlist.

**ITS Input** is displayed briefly and the currently playing selection is added to your playlist. The display then shows **ITS** again.

#### 5 Press BAND/ESC to return to the playback display.



#### Note

- After data for 100 discs has been stored in memory, data for a new disc will overwrite the oldest one.

### Playback from your ITS playlist

ITS play lets you listen to the tracks that you have entered into your ITS playlist. When you turn on ITS play, tracks from your ITS playlist in the multi-CD player will begin to play.

#### 1 Select the repeat range.

Refer to *Repeating play* on page 21.

#### 2 Press FUNCTION to select ITS-P.

Press **FUNCTION** until **ITS Play** appears in the display.

#### 3 Press ▲ to turn ITS play on.

**ITS Play :ON** appears in the display. Playback begins of those tracks from your playlist within the previously selected **MCD** (multi-CD player repeat) or **DISC** (disc repeat) ranges.

- If no tracks in the current range are programmed for ITS play then **ITS Empty** is displayed.

#### 4 Press ▼ to turn ITS play off.

**ITS Play :OFF** appears in the display. Playback will continue in normal order from the currently playing track and CD.

## Erasing a track from your ITS playlist

When you want to delete a track from your ITS playlist, you can if ITS play is on.

If ITS play is already on, skip to step 2. If ITS play is not already on, press **FUNCTION**.

### 1 Play a CD you want to delete a track from your ITS playlist, and turn ITS play on.

Refer to *Playback from your ITS playlist* on page 23.

### 2 Press **FUNCTION** and hold until **TITLE** appears in the display, then press **FUNCTION** to select **ITS**.

After **TITLE** is displayed, press **FUNCTION** until **ITS** appears in the display.

### 3 Select a desired track by pressing ◀ or ▶.

### 4 Press ▼ to erase a track from your ITS playlist.

The currently playing selection is erased from your ITS playlist and playback of the next track from your ITS playlist begins.

- If there are no tracks from your playlist in the current range, **ITS Empty** is displayed and normal play resumes.

### 5 Press **BAND/ESC** to return to the playback display.

## Erasing a CD from your ITS playlist

When you want to delete all tracks of a CD from your ITS playlist, you can if ITS play is off.

### 1 Play a CD that you want to delete.

Press ▲ or ▼ to select a CD.

### 2 Press **FUNCTION** and hold until **TITLE** appears in the display, then press **FUNCTION** to select **ITS**.

After **TITLE** is displayed, press **FUNCTION** until **ITS** appears in the display.

### 3 Press ▼ to erase all tracks on the currently playing CD from your ITS playlist.

All tracks on the currently playing CD are erased from your playlist and **ITS Clear** is displayed.

### 4 Press **BAND/ESC** to return to the playback display.

## Using disc title functions

You can input CD titles and display the title. Then you can easily search for and select a desired disc for play.

### Entering disc titles

Disc title input lets you input CD titles up to 10 letters long and up to 100 disc titles (with ITS playlist) into the multi-CD player.

### 1 Play a CD that you want to enter the title.

Press ▲ or ▼ to select a CD.

### 2 Press **FUNCTION** and hold until **TITLE** appears in the display.

After **TITLE** is displayed, press **FUNCTION** repeatedly, the following functions appear in the display:

**TITLE** (disc title input)—**ITS** (ITS programming)

- When playing a CD TEXT disc on a CD TEXT compatible multi-CD player, you cannot switch to **TITLE**. The disc title will have already been recorded on a CD TEXT disc.



## Multi-CD Player

### 3 Press 1 numbered button to select the desired character type.

Press **1** numbered button repeatedly to switch between the following character type:

**Alphabet** (Upper case), **Numbers** and **Symbols**—**Alphabet** (Lower case)

- You can select to input Numbers and Symbols by pressing **2** numbered button.

### 4 Press ▲ or ▼ to select a letter of the alphabet.

Each press of ▲ will display a letter of the alphabet in **A B C ... X Y Z**, numbers and symbols in **1 2 3 ... @ # <** order. Each press of ▼ will display a letter in the reverse order, such as **Z Y X ... C B A** order.



### 5 Press ► to move the cursor to the next character position.

When the letter you want is displayed, press ► to move the cursor to the next position and then select the next letter. Press ◀ to move backwards in the display.

### 6 Move the cursor to the last position by pressing ► after entering the title.

When you press ► one more time, the entered title is stored in memory.

### 7 Press BAND/ESC to return to the playback display.



#### Notes

- Titles remain in memory, even after the disc has been removed from the magazine, and are recalled when the disc is reinserted.
- After data for 100 discs has been stored in memory, data for a new disc will overwrite the oldest one.

## Displaying disc titles

You can display the title of any disc that has had a disc title entered.

### Press DISPLAY.

Press **DISPLAY** repeatedly to switch between the following settings:

**PLAYBACK MODE** (play time)—**Disc Title** (disc title)

When you select **Disc Title**, the title of the currently playing disc is shown in the display.

- If no title has been entered for the currently playing disc, **NO TITLE** is displayed.

## Selecting discs from the disc title list

Disc title list lets you see the list of disc titles that have been entered into the multi-CD player and select one of them to playback.

### 1 Press FUNCTION to select T.LIST.

Press **FUNCTION** until disc title appears in the display.

### 2 Press ◀ or ► to scroll through the list of titles that have been entered.

- If no title has been entered for a disc, **NO D-TITLE** will be displayed.

### 3 Press ▲ to play your favorite CD title.

That selection will begin to play.

## Using CD TEXT functions

*You can use these functions only with a CD TEXT compatible multi-CD player.*

Some discs have certain information encoded on the disc during manufacture. These discs may contain such information as the CD title, track title, artist's name and playback time and are called CD TEXT discs. Only these specially encoded CD TEXT discs support the functions listed below.

### Displaying titles on CD TEXT discs

**Press DISPLAY when playing a CD TEXT disc from the multi-CD player.**

Press **DISPLAY** repeatedly to switch between the following settings:

**PLAYBACK MODE** (play time)—**Disc Title** (disc title)—**Disc Artist Name** (disc artist name)—**Track Title** (track title)—**T-Artist Name** (track artist name)

- If specific information has not been recorded on a CD TEXT disc, **NO XXXX** will be displayed (e.g., **NO Track Title**).

### Scrolling titles in the display

This unit can display the first 16 letters only of **Disc Title**, **Disc Artist Name**, **Track Title** and **T-Artist Name**. When the recorded information is longer than 16 letters, you can scroll the text to the left so that the rest of the title can be seen.

**Press DISPLAY and hold until the title begins to scroll to the left.**

The rest of the title will appear in the display. 

## Using compression and bass emphasis

*You can use these functions only with a multi-CD player that supports them.*

Using **COMP** (compression) and **DBE** (dynamic bass emphasis) functions let you adjust the sound playback quality of the multi-CD player. Each of the functions have a two-step adjustment. The **COMP** function balances the output of louder and softer sounds at higher volumes. **DBE** boosts bass levels to give playback a fuller sound. Listen to each of the effects as you select through them and use the one that best enhances the playback of the track or CD that you are listening to.

### 1 Press FUNCTION to select COMP.

Press **FUNCTION** until **Comp/DBE** appears in the display.

- If the multi-CD player does not support **COMP/DBE**, **No Comp** is displayed when you attempt to select it.

### 2 Press ▲ or ▼ to select your favorite setting.

Press **▲** or **▼** repeatedly to switch between the following settings:

**Comp OFF**—**Comp 1**—**Comp 2**—**Comp OFF**—**DBE 1**—**DBE 2** 

## Audio Adjustments

### Introduction of audio adjustments

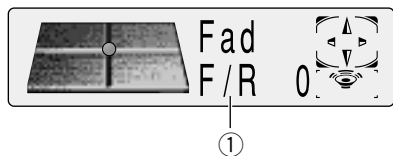

#### ① AUDIO display

Shows the audio adjustments status.

#### Press **AUDIO** to display the audio function names.

Press **AUDIO** repeatedly to switch between the following audio functions:

**Fad** (balance adjustment)—**EQ** (equalizer curve adjustment)—**Bass** (bass)—**Treble** (treble)—**Loud** (loudness)—**Sub-W1** (subwoofer1)—**Sub-W2** (subwoofer2)—**SLA** (source level adjustment)

- When selecting the FM tuner as the source, you cannot switch to **SLA**.

- To return to the playback display, press **BAND/ESC**.



#### Note

- If you do not operate the audio function within about 30 seconds, the display is automatically returned to the source display.
- Audio menu functions change depending on the rear output setting in the initial setting menu. Refer to setting the rear output on page 34.

### Setting the sound focus equalizer

Clarifying the sound image of vocals and instruments allows the simple staging of a natural, pleasant sound environment.

Even greater listening enjoyment will be obtained if seating positions are chosen carefully.

- FRT1** boosts the treble on the front output and the bass on the rear output.

**FRT2** boosts the treble and the bass on the front output and the bass on the rear output. (The bass boost is the same for both front and rear.) For both **FRT1** and **FRT2** the **H** setting provides a more pronounced effect than the **L** setting.

#### 1 Press **SFEQ** to select the desired **SFEQ** mode.

**FRT1-H** (front1-high) — **FRT1-L** (front1-low) —  
**FRT2-H** (front2-high) — **FRT2-L** (front2-low) —  
**CUSTOM** (custom) — **SFEQ OFF** (off)

#### 2 Press **◀** or **▶** to select the desired position.

Press **◀** or **▶** until the desired position appears in the display.

**LEFT** (left) — **CENTER** (center) — **RIGHT** (right)



#### Notes

- If you adjust the bass or treble, **CUSTOM** memorizes an **SFEQ** mode in which the bass and treble are adjusted for personal preference.

## Using balance adjustment

You can select a fader/balance setting that provides an ideal listening environment in all occupied seats.

### 1 Press **AUDIO** to select **Fad**.

Press **AUDIO** until **Fad** appears in the display.

- If the balance setting has been previously adjusted, **Bal** will be displayed.

### 2 Press **▲** or **▼** to adjust front/rear speaker balance.

Each press of **▲** or **▼** moves the front/rear speaker balance towards the front or the rear.

- **Fad F15 – Fad R15** is displayed as the front/rear speaker balance moves from front to rear.
- **Fad 0** is the proper setting when only two speakers are used.
- When the rear output setting is **FRT+SW**, you cannot adjust front/rear speaker balance. Refer to *Switching the rear output setting* on page 34.

### 3 Press **◀** or **▶** to adjust left/right speaker balance.

When you press **◀** or **▶**, **Bal 0** is displayed. Each press of **◀** or **▶** moves the left/right speaker balance towards the left or the right.

- **Bal L9 – Bal R9** is displayed as the left/right speaker balance moves from left to right. 

## Using the equalizer

The graphic equalizer lets you adjust the equalization to match car interior acoustic characteristics as desired.

### Recalling equalizer curves

There are seven stored equalizer curves which you can easily recall at any time. Here is a list of the equalizer curves:

Display	Equalizer curve
<b>SUPER BASS</b>	Super bass
<b>POWERFUL</b>	Powerful
<b>NATURAL</b>	Natural
<b>VOCAL</b>	Vocal
<b>CUSTOM1,2</b>	Custom1,2
<b>FLAT</b>	Flat

- **CUSTOM1** and **CUSTOM2** are adjusted equalizer curve.
- A separate **CUSTOM1** curve can be created for each source. (The Built-in CD player and Multi-CD player are set to the same Equalizer Curve Adjustment setting automatically.)
- If you make adjustments when a curve other than **CUSTOM2** is selected, the equalizer curve settings are memorized in **CUSTOM1**.
- A **CUSTOM2** curve can be created common to all sources.
- If you make adjustments when the **CUSTOM2** curve is selected, the **CUSTOM2** curve is updated.
- When **FLAT** is selected no supplement or correction is made to the sound. This is useful to check the effect of the equalizer curves by switching alternatively between **FLAT** and a set equalizer curve.

## Audio Adjustments

### 1 Press EQ to select the equalizer.

Press **EQ** repeatedly to switch between the following equalizer.

**SUPER BASS**—**POWERFUL**—**NATURAL**—**VOCAL**—**CUSTOM1**—**CUSTOM2**—**FLAT** 

### Adjusting equalizer curves

You can adjust the currently selected equalizer curve setting as desired. Adjusted equalizer curve settings are memorized in **CUSTOM1** or **CUSTOM2**.

#### 1 Press AUDIO to select the equalizer mode .

Press **AUDIO** until **EQ Low/EQ Mid/EQ High** appears in the display.

#### 2 Select the equalizer band you want to adjust with / .

**EQ Low** (low)—**EQ Mid** (mid)—**EQ High** (high)

#### 3 Press or to adjust the equalizer curve.

Each press of  or  increases or decreases the equalizer curve respectively.

- **+6**—**-6** is displayed as the equalizer curve is increased or decreased.



#### Note

- If you make adjustments when a curve other than **CUSTOM2** is selected, **CUSTOM1** curve is updated. 

### Fine adjusting equalizer curve

You can adjust the center frequency and the Q factor (curve characteristics) of each currently selected curve band (**EQ Low/EQ Mid/EQ High**).

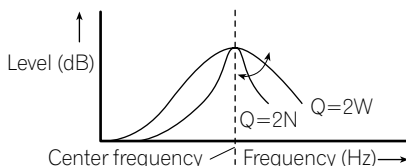



#### 1 Press AUDIO and hold until frequency and the Q factor (e.g., F 80 Q 1W) appears in the display.

#### 2 Press AUDIO to select the desired band for adjustment.

**LOW** (low)—**MID** (mid)—**HIGH** (high)

#### 3 Select the desired frequency with / .



Press  or  until the desired frequency appears in the display.

**LOW** : 40—80—100—160 (Hz)

**MID** : 200—500—1 k—2 k (Hz)

**HIGH** : 3.15 k—8 k—10 k—12.5 k (Hz)

#### 4 Press / to select the desired Q factor.

Press  or  until the desired Q factor appears in the display.

**2 N**—**1 N**—**1 W**—**2 W**



#### Note

- If you make adjustments when a curve other than **CUSTOM2** is selected, **CUSTOM1** curve is updated. 

## Adjusting bass

You can adjust the cut-off frequency and the bass level.

- In **FRT1** mode, bass adjustment affects only the rear output: front output cannot be adjusted.

### 1 Press **AUDIO** to select **Bass**.

Press **AUDIO** until **Bass** appears in the display.

### 2 Select the desired frequency with **◀/▶**.

Press **◀** or **▶** until the desired frequency appears in the display.

**40—63—100—160** (Hz)

### 3 Press **▲** or **▼** to adjust the bass level.

Each press of **▲** or **▼** increases or decreases the bass level. **+6** **-6** is displayed as the level is increased or decreased. 

## Adjusting treble

You can adjust the cut-off frequency and the Treble level.

- In **FRT1** and **FRT2** modes, treble adjustment affects only the front output: rear output cannot be adjusted.

### 1 Press **AUDIO** to select **Treble**.

Press **AUDIO** until **Treble** appears in the display.

### 2 Select the desired frequency with **◀/▶**.

Press **◀** or **▶** until the desired frequency appears in the display.

**2.5k—4k—6.3k—10k** (Hz)

### 3 Press **▲** or **▼** to adjust the treble level.

Each press of **▲** or **▼** increases or decreases the treble level. **+6** **-6** is displayed as the level is increased or decreased. 

## Adjusting loudness

Loudness compensates for deficiencies in the low- and high-sound ranges at low volume.

### 1 Press **AUDIO** to select **Loud**.

Press **AUDIO** until **Loud** appears in the display.

### 2 Press **▲** to turn loudness on.

Loudness level (e.g., **Loud Mid**) appears in the display.

### 3 Press **◀** or **▶** to select the level.

Press **◀** or **▶** until the desired level appears in the display.

**Low** (low)—**Mid** (mid)—**High** (high)

### 4 Press **▼** to turn loudness off.

**Loud OFF** appears in the display. 

## Using subwoofer output

This unit is equipped with a subwoofer output which can be switched on or off. When a subwoofer is connected to the rear output, first, switch the rear output setting to subwoofer, then turn the subwoofer output on. For more details, see *Switching the rear output setting* on page 34.

### 1 Press **AUDIO** to select **Sub-W1**.

When the rear output setting is subwoofer, you can select **Sub-W1**. Press **AUDIO** until **Sub-W1** appears in the display.

### 2 Press **▲** to turn subwoofer output on.

**Sub-W1 ON** appears in the display. Subwoofer output is now on.

- You can turn off subwoofer output by pressing **▼**.

## Audio Adjustments

### Adjusting subwoofer settings

When the subwoofer output is on, you can adjust the cut-off frequency and the output level of the subwoofer.

#### 1 Press **AUDIO** to select the **Sub-W2**.

When the subwoofer output is on, you can select the **Sub-W2**. Press **AUDIO** until **Sub-W2 80** (Hz) appears in the display.

- If the subwoofer setting has been previously adjusted, the frequency of that previously selected will be displayed, such as **50** (Hz) or **125** (Hz).

#### 2 Press **◀** or **▶** to select cut-off frequency.

Press **◀** and **50** (Hz) is displayed. Press **▶** and **125** (Hz) is displayed. Only frequencies lower than those in the selected range are output from the subwoofer.

#### 3 Press **▲** or **▼** to adjust the output level of the subwoofer.

Each press of **▲** or **▼** increases or decreases the level of the subwoofer (e.g., **+6** to **-6**). Press **▲** or **▼** until you see the desired value displayed. 

### Adjusting source levels

SLA (Source level adjustment) lets you adjust the volume level of each source to prevent radical changes in volume when switching between sources.

- Settings are based on the volume level of the FM tuner, which remains unchanged.

#### 1 Compare the **FM tuner volume level with the level of the source you wish to adjust (e.g., built-in CD player).**

#### 2 Press **AUDIO** to select **SLA**.

Press **AUDIO** until **SLA** appears in the display.

#### 3 Press **▲** or **▼** to adjust the source volume.

Each press of **▲** or **▼** increases or decreases the source volume.

- **SLA +4 – SLA -4** is displayed as the source volume is increased or decreased.



#### Notes

- Since the FM tuner volume is the control, it is not possible to apply source level adjustments to the FM tuner.
- The AM tuner volume level can also be adjusted with source level adjustments.
- The built-in CD and the multi-CD players are both set to the same source level adjustment volume automatically.
- External unit 1 and External unit 2 are set to the same volume adjustment setting automatically. 

## Adjusting initial settings



Initial settings lets you perform initial set up of different settings for this unit.

### ① FUNCTION display

Shows the function status.

**1 Press SOURCE and hold until the unit turns off.**

**2 Press FUNCTION and hold until time appears in the display.**

**3 Press FUNCTION to select one of the initial settings.**

Press **FUNCTION** repeatedly to switch between the following settings:

**CLOCK—WARN—AUX—DIM—BRIGHT—SW—TEL**

Use the following instructions to operate each particular setting.

- To cancel initial settings, press **BAND/ESC**.
- You can also cancel initial settings by holding down **FUNCTION** until the unit turns off.

## Setting the time

This is used to set the time on the unit's clock display.

**1 Press FUNCTION to select the CLOCK.**

Press **FUNCTION** until the time appears in the display.

**2 Select the portion of the time display you wish to set with ◀/▶.**

Pressing ◀/▶ will select a portion of the clock display:

**HOUR—MINUTE**

As you select portions of the clock display the portion selected will blink.



**3 Select the correct time with ▲/▼.**

Pressing ▲ will increase the selected hour or minute. Pressing ▼ will decrease the selected hour or minute.

## Switching the warning tone

If the front panel is not detached from the head unit within five seconds of turning off the ignition, a warning tone will sound. You can turn off this warning tone.

**1 Press FUNCTION to select WARN.**

Press **FUNCTION** repeatedly until **Warning** appears in the display.

**2 Select WARN on or off with ▲/▼.**

Pressing ▲/▼ will switch **Warning** between on and off and that status will be displayed (e.g., **Warning :ON**).



## Initial Settings

### Switching the auxiliary setting

It is possible to use auxiliary equipment with this unit. Activate the auxiliary setting when using auxiliary equipment connected to this unit.

#### 1 Press **FUNCTION** to select **AUX**.

Press **FUNCTION** repeatedly until **AUX** appears in the display.

#### 2 Select **AUX** on or off with **▲/▼**.

Pressing **▲/▼** will switch **AUX** between on and off and that status will be displayed (e.g.,

**AUX :ON**). 

### Switching the dimmer setting

To prevent the display from being too bright at night, the display is automatically dimmed when the car's headlights are turned on. You can switch dimmer on or off.

#### 1 Press **FUNCTION** to select **DIM**.

Press **FUNCTION** repeatedly until **Dimmer** appears in the display.

#### 2 Select **DIM** on or off with **▲/▼**.

Pressing **▲/▼** will switch **Dimmer** between on and off and that status will be displayed (e.g.,

**Dimmer :ON**). 

### Selecting the brightness

You can select the display brightness. Initially this mode is set to 12.

#### 1 Press **FUNCTION** to select **BRIGHT**.

Press **FUNCTION** repeatedly until **Brightness** appears in the display.

#### 2 Select the desired brightness with **◀/▶**.

- The display shows **0 – 15**. 

## Switching the rear output setting

This unit's rear output (rear speaker leads output and RCA rear output) can be used for full-range speaker or subwoofer connection. If you switch the rear output setting to the subwoofer, you can connect a rear speaker lead directly to a subwoofer without using an auxiliary amp.

- If you connect a subwoofer to the rear output, set the output setting to subwoofer.
- Even if you change this setting, there is no output unless you switch the subwoofer output on (refer to *Using subwoofer output* on page 30).
- Both rear speaker leads output and RCA rear output are switched simultaneously in this setting.

### 1 Press **FUNCTION** to select **SW**.

Press **FUNCTION** repeatedly until **FRT+REAR** appears in the display.

### 2 Select full-range speaker or subwoofer with **◀/▶**.

Pressing **◀/▶** will switch between **FRT+REAR** (full-range speaker) and **FRT+SW** (subwoofer) and that status will be displayed.

## Switching the Telephone Muting/Attenuation

Sound from this system is muted or attenuated automatically when a call is made or received using a cellular telephone connected to this product.

### 1 Press **FUNCTION** to select **TEL**.

Press **FUNCTION** repeatedly until **Telephone** appears in the display.

### 2 Switch the telephone muting/attenuation with **◀/▶**.

Pressing **◀/▶** will switch between **Telephone :ATT** (attenuation) and **Telephone :MUTE** (muting) and that status will be displayed.

## Other Functions

### Setting the time display on or off

You can display the clock on each sound source display.

#### Press **CLOCK** to select the time display.

Each press of **CLOCK** turns time display on or off.

- The time display disappears temporarily when you perform other operations, but the time indication is displayed again after 6 seconds.



#### Note

- Even when the sources and the feature demo are off, the time appears on the display. Pressing **CLOCK** switches the time display on/off. 

### Using different entertainment displays

You can enjoy entertainment displays while listening to each sound source.

#### Press **ENTERTAINMENT**.

Each time you press **ENTERTAINMENT** the display changes in the following order:

**SOURCE ICON DISPLAY—BGV 1—BGV 2—BGV 3—BGV 4—LEVEL INDICATOR 1—LEVEL INDICATOR 2—MOVIE SCREEN 1—MOVIE SCREEN 2—ENTERTAINMENT CLOCK**

- BGV stands for Back Ground Visual. 

### Using the AUX source

An IP-BUS-RCA Interconnector such as the CD-RB20 or CD-RB10 (sold separately) lets you connect this unit to auxiliary equipment featuring RCA output. For more details, refer to the IP-BUS-RCA Interconnector owner's manual.

### Selecting AUX as the source

#### Press **SOURCE** to select AUX as the source.

Press **SOURCE** until **AUX** appears in the display.

- If the auxiliary setting is not switched on, **AUX** cannot be selected. For more details, see *Switching the auxiliary setting* on page 33.

### Setting the AUX title

The title displayed for the **AUX** source can be changed.

**1 After you have selected AUX as the source, press FUNCTION and hold until TITLE appears in the display.**

**2 Press 1 numbered button to select the desired character type.**

Press **1** numbered button repeatedly to switch between the following character type:

**Alphabet** (Upper case), **Numbers** and **Symbols—Alphabet** (Lower case)

- You can select to input Numbers and Symbols by pressing **2** numbered button.

### 3 Press ▲ or ▼ to select a letter of the alphabet.

Each press of ▲ will display a letter of the alphabet in **A B C ... X Y Z**, numbers and symbols in **1 2**

**3 ... @ # <** order. Each press of ▼ will display a letter in the reverse order, such as **Z Y X ... C B A** order.



### 4 Press ► to move the cursor to the next character position.

When the letter you want is displayed, press ► to move the cursor to the next position and then select the next letter. Press ◀ to move backwards in the display.

### 5 Move the cursor to the last position by pressing ► after entering the title.

When you press ► one more time, the entered title is stored in memory.

### 6 Press BAND/ESC to return to the playback display. ■

## Using the telephone muting/attenuation

Sound from this system is muted or attenuated automatically when a call is made or received using a cellular telephone connected to this product.

- The sound is turned off, **MUTE** or **ATT** is displayed and no audio adjustment is possible.
- Operation returns to normal when the phone connection is ended. ■

## Other Functions

### Introduction of XM operation

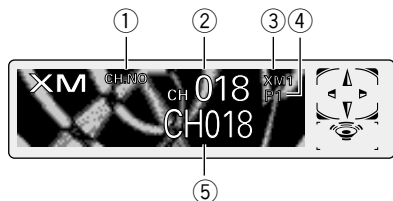

You can use this product with a separately sold Universal XM satellite digital tuner system (GEX-FM903XM) or XM satellite digital tuner (GEX-P900XM). For details concerning operation, refer to the XM tuner's operation manuals. This section provides information on XM operations with this product which differs from that described in the XM tuner's operation manual.

- ① **CHANNEL SELECT MODE indicator**  
Shows what channel select mode has been selected. **CH.NO** is displayed when **CH NUMBER** is selected, and **CAT** is displayed when **CATEGORY** is selected.
- ② **CHANNEL NUMBER indicator**  
Shows to which channel number the tuner is tuned.
- ③ **BAND indicator**  
Shows the band which has been selected.
- ④ **PRESET NUMBER indicator**  
Shows what preset has been selected.
- ⑤ **XM Tuner information**  
The display is switched each time **DISPLAY** is pressed.

### Operation

Operation of the following functions with this product differs.

- Switching the display (Refer to page 37.)
- Switching the channel select mode (Refer to page 37.)
- Display the ID code (Refer to page 38.)

### Switching the display

Each press of the **DISPLAY** changes the display in the following order:

**CHANNEL NUMBER—CANNEL NAME—ARTIST NAME/FEATURE—SONG/PROGRAM TITLE—ADDITIONAL INFORMATION**

### Switching the channel select mode

You can switch if you select a Channel with a Channel Number or from a Channel Category when you select a channel.

**1 Press FUNCTION to select MODE.**

**2 Press ◀ or ▶ to select the desired channel select mode.**

**CH NUMBER** (Channel number select mode) —  
**CATEGORY** (Channel category select mode)

## Display the ID Code

Each XM tuner is identified with a unique radio ID. You will need the radio ID when activating XM service or when reporting a problem. How to display the ID code depends on the channel select mode.

### Channel number select mode

If you select **CH 000**, the ID code is displayed.

- Select the **CH 000** with the ◀/▶

### Channel category select mode

**RADIO ID** is provided as a channel category for displaying the ID code.

- Select the **Channel Category RADIO ID** with the ▲/▼ buttons.
  - If you select another channel, display of the ID code is canceled.
  - Display of the ID code repeats displaying **RADIO ID** and the ID code one after the other..
- ▣

## CD player and care

- Use only CDs that have either of the two Compact Disc Digital Audio marks as show below.



- Use only normal, round CDs. If you insert irregular, non-round, shaped CDs they may jam in the CD player or not play properly.



- Check all CDs for cracks, scratches or warped discs before playing. CDs that have cracks, scratches or are warped may not play properly. Do not use such discs.
- Avoid touching the recorded (non-printed side) surface when handling the disc.
- Store discs in their cases when not in use.
- Keep discs out of direct sunlight and do not expose the discs to high temperatures.
- Do not attach labels, write on or apply chemicals to the surface of the discs.
- To clean dirt from a CD, wipe the disc with a soft cloth outward from the center of the disc.



- If the heater is used in cold weather, moisture may form on components inside the CD player. Condensation may cause the CD player to not operate properly. If you think that condensation is a problem turn off the CD player for an hour or so to allow the CD player to dry out and wipe any damp discs with a soft cloth to remove the moisture.
- Road shocks may interrupt CD playback. ▣

## Additional Information

### CD-R/CD-RW discs

- Normal playback of CD-R/CD-RW discs other than those recorded with a music CD recorder may not be possible.
- Playback of music CD-R/CD-RW discs, even those recorded with a music CD recorder, may not be possible with this product due to disc characteristics or scratches or dirt on the disc. Dirt or condensation on the lens inside this product may also prevent playback.
- Titles and other text information recorded on a CD-R/CD-RW disc may not be displayed by this product.
- This product conforms to the track skip function of the CD-R/CD-RW disc. The tracks containing the track skip information are skipped over automatically.
- If you insert a CD-RW disc into this product, time to playback will be longer than when you insert a conventional CD or CD-R disc.
- Read the precautions with the CD-R/CD-RW discs before using. 

### Understanding built-in CD player error messages

When problems occur during CD play an error message may appear on the display. If an error message appears on the display refer to the table below to see what the problem is and the suggested method of correcting the problem. If the error cannot be corrected, contact your dealer or your nearest Pioneer Service Center.

Message	Cause	Action
<b>ERROR-11, 12, 17, 30</b>	Dirty disc	Clean disc.
<b>ERROR-11, 12, 17, 30</b>	Scratched disc	Replace disc.
<b>ERROR-14</b>	Unrecorded CD.	Check the disc.
<b>ERROR-10, 11, 12, 14, 17, 30, A0</b>	Electrical or mechanical	Turn the ignition ON and OFF, or switch to a different source, then back to the CD player.
<b>ERROR-44</b>	All tracks are skip tracks	Replace disc.



## Specifications

### General

Power source .....	14.4 V DC (10.8 – 15.1 V allowable)
Grounding system .....	Negative type
Max. current consumption .....	10.0 A
Dimensions (W × H × D):	
(DIN) Chassis .....	178 × 50 × 157 mm [7 × 2 × 6-1/8 in]
Nose .....	188 × 58 × 19 mm [7-3/8 × 2-1/4 × 3/4 in]
(D) Chassis .....	178 × 50 × 162 mm [7 × 2 × 6-3/8 in]
Nose .....	170 × 46 × 14 mm [6-3/4 × 1-3/4 × 1/2 in]
Weight .....	1.4 kg

### Audio

Continuous power output is 22 W per channel min. into 4 ohms, both channels driven 50 to 15,000 Hz with no more than 5% THD.

Maximum power output ..... 50 W × 4  
for subwoofer (70 W × 1 ch/2 Ω)

Load impedance ..... 4 Ω (4 – 8 Ω [2 Ω for 1 ch] allowable)

Preout max output level/output impedance ..... 2.2 V/1 kΩ

Equalizer (3-Band Parametric Equalizer):

(Low)

Frequency ..... 40/80/100/160 Hz  
Q Factor ..... 0.35/0.59/0.95/1.15  
(+6 dB when boosted)

Gain ..... ±12 dB

(Mid)

Frequency ..... 200/500/1 k/2 k Hz  
Q Factor ..... 0.35/0.59/0.95/1.15  
(+6 dB when boosted)

Gain ..... ±12 dB

(High)

Frequency ..... 3.15 k/8 k/10 k/12.5 k Hz  
Q Factor ..... 0.35/0.59/0.95/1.15  
(+6 dB when boosted)

Gain ..... ±12 dB

Loudness contour:

(Low) ..... +3.5 dB (100 Hz)  
+3 dB (10 kHz)

(Mid) ..... +10 dB (100 Hz)  
+6.5 dB (10 kHz)

(High) ..... +11 dB (100 Hz)  
+11 dB (10 kHz)  
(Volume: –30 dB)

Tone controls:

(Bass)

Frequency ..... 40/63/100/160 Hz

Gain ..... ±12 dB

(Treble)

Frequency ..... 2.5 k/4 k/6.3 k/10 k Hz

Gain ..... ±12 dB

Subwoofer:

Frequency ..... 50/80/125 Hz

Slope ..... –12 dB/oct

Gain ..... ±12 dB

### CD player

System ..... Compact disc audio system

Usable discs ..... Compact disc

Signal format:

Sampling frequency ... 44.1 kHz

Number of quantization bits

..... 16; linear

Frequency characteristics

..... 5 – 20,000 Hz (±1 dB)

Signal-to-noise ratio ..... 94 dB (1 kHz)

(IHF-A network)

Dynamic range ..... 92 dB (1 kHz)

Number of channels ..... 2 (stereo)

### FM tuner

Frequency range ..... 87.9 – 107.9 MHz

Usable sensitivity ..... 9 dBf (0.8 μV/75 Ω, mono, S/N:30 dB)

50 dB quieting sensitivity ... 15 dBf (1.5 μV/75 Ω, mono)

Signal-to-noise ratio ..... 70 dB (IHF-A network)

Distortion ..... 0.3% (at 65 dBf, 1 kHz, stereo)

Frequency response ..... 30 – 15,000 Hz (± 3 kHz)

Stereo separation ..... 40 dB (at 65 dBf, 1 kHz)

Selectivity ..... 70 dB

Three signal intermodulation

(Desire signal level) .... 30 dBf

(two undesire signal level: 100 dBf)

### AM tuner

Frequency range ..... 530 – 1,710 kHz (10 kHz)

Usable sensitivity ..... 18 μV (S/N: 20 dB)

Selectivity ..... 50 dB (± 10 kHz)



### Note

- Specifications and the design are subject to possible modifications without notice due to improvements. ■



**Additional Information**

## *Nous vous remercions d'avoir acquis cet appareil Pioneer.*

*Veillez lire attentivement ce mode d'emploi de manière à vous familiariser avec le fonctionnement de l'appareil. Cela fait, conservez ce mode d'emploi afin de pouvoir vous y référer en cas de besoin.*

### **01 Avant de commencer**

- Quelques mots sur cet appareil **6**
- Quelques mots sur ce mode d'emploi **6**
- Service après-vente des produits Pioneer **6**
- Précautions **7**
- Utilisation du boîtier de télécommande et soins à lui apporter **7**
  - Installation de la pile **7**
  - Utilisation du boîtier de télécommande **7**
- Quelques mots sur la marque XM READY **8**
- Protection de l'appareil contre le vol **8**
  - Dépose de la face avant **8**
  - Pose de la face avant **9**
- Quelques mots sur la démonstration **9**
  - Mode d'inversion **9**
  - Démonstration des possibilités **9**
- Description de l'appareil **10**
  - Élément central **10**
  - Boîtier de télécommande **11**

### **02 Mise en service, mise hors service**

- Mise en service de l'appareil **12**
- Choix d'une source **12**
- Mise hors service de l'appareil **12**

### **03 Syntoniseur**

- Ecoute de la radio **13**
- Introduction au fonctionnement évolué du syntoniseur **14**
- Mise en mémoire et rappel des fréquences des stations **14**
- Accord sur les signaux puissants **15**
- Mise en mémoire des fréquences des émetteurs les plus puissants **15**

### **04 Lecteur de CD intégré**

- Ecoute d'un CD **16**
- Introduction du fonctionnement évolué du lecteur de CD intégré **17**
- Répétition de la lecture **17**
- Ecoute des plages musicales dans un ordre quelconque **17**
- Examen du contenu d'un CD **18**
- Pause de la lecture d'un CD **18**
- Utilisation des fonctions de titrage des disques **18**
  - Frappe du titre d'un disque **18**
  - Affichage du titre d'un disque **19**
- Utilisation des fonctions CD TEXT **19**
  - Affichage du titre d'un disque CD TEXT **19**
  - Défilement du titre du disque sur l'afficheur **19**

**05 Lecteur de CD à chargeur**

Ecoute d'un CD **20**

Lecteur de CD 50 disques **20**

Introduction du fonctionnement évolué du lecteur de CD à chargeur **21**

Répétition de la lecture **21**

Ecoute des plages musicales dans un ordre quelconque **22**

Examen du contenu des disques **22**

Pause de la lecture d'un CD **22**

Utilisation de la programmation en temps réel (ITS) **23**

- Création d'une liste par programmation en temps réel (ITS) **23**
- Lecture commandée par la liste ITS **23**
- Suppression d'une plage musicale sur la liste ITS **24**
- Suppression d'un CD de la liste ITS **24**

Utilisation des fonctions de tirage des disques **24**

- Frappe du titre d'un disque **24**
- Affichage du titre d'un disque **25**
- Choix d'un disque sur la liste des titres **25**

Utilisation des fonctions CD TEXT **26**

- Affichage du titre d'un disque CD TEXT **26**
- Défilement du titre du disque sur l'afficheur **26**

Utilisation de la compression et de l'accentuation dynamique des graves **26**

**06 Réglages sonores**

Introduction aux réglages sonores **27**

Réglage de l'égaliseur de focalisation sonore **27**

Réglage de l'équilibre sonore **28**

Utilisation de l'égaliseur **28**

- Rappel d'une courbe d'égalisation **28**
- Réglage des courbes d'égalisation **29**
- Réglage fin de la courbe d'égalisation **29**

Réglage des graves **30**

Réglage des aigus **30**

Réglage de la correction physiologique **30**

Utilisation de la sortie pour haut-parleur d'extrêmes graves **30**

- Réglages de la sortie vers le haut-parleur d'extrêmes graves **31**

Réglage du niveau sonore de la source **31**

**07 Réglages initiaux**

Ajustement des réglages initiaux **32**

Réglage de l'heure **32**

Mise en service ou hors service du signal sonore d'avertissement **32**

Mise en service ou hors service de l'entrée auxiliaire **33**

Mise en service ou hors service de l'atténuateur de luminosité **33**

Choix de la luminosité **33**

Choix du réglage pour la sortie arrière **34**

Utilisation ou non de la sourdine/atténuation audio téléphonique **34**

**08 Autres fonctions**

Mise en service, et hors service,  
de l'affichage de l'heure **35**

Utilisation des divers affichages  
divertissants **35**

Utilisation de la source AUX **35**

- Choix de l'entrée AUX comme source **35**
- Frappe du nom de l'entrée AUX **35**

Utilisation de la fonction sourdine/atténua-  
tion audio téléphonique **36**

- Fonction de sourdine/atténuation audio  
téléphonique **36**

**09 Informations complémentaires**

Soins à apporter au lecteur de CD **37**

Les CD-R/CD-RW **38**

Signification des messages d'erreur du  
lecteur de CD intégré **38**

Caractéristiques techniques **39**



## *Cher Client:*

La sélection d'un équipement audio de qualité comme l'unité que vous venez d'acheter n'est que le début de votre plaisir musical. Maintenant, il est temps de penser à la manière de profiter au maximum des plaisirs que vous offre votre équipement. Ce fabricant et le Groupe "Consumer Electronics Group" de l'Association des Industries Electroniques veut que vous profitiez au maximum de votre équipement en l'utilisation à un niveau sûr. Un niveau qui permet au son d'être fort et clair, sans beuglement ennuyant ou distorsion — et, ce qui est plus important, sans affecter votre ouïe sensible.

Le son peut être décevant. Avec le temps, le "niveau de confort" de votre ouïe s'adapte aux volumes sonores plus élevés. Ainsi, les sons "normaux" peuvent en fait être forts et affecter votre ouïe. Protégez-vous contre cela en réglant votre équipement à un niveau sûr AVANT l'adaptation de votre ouïe.

### **Pour établir un niveau sûr:**

- Démarrer votre commande de volume à un réglage bas.
- Augmentez lentement le son jusqu'à ce que vous l'entendiez confortablement et clairement, sans distorsion.

### **Lorsque vous avez établi un niveau sonore confortable:**

- Réglez le cadran et laissez-le tel quel.

En prenant une minute pour faire cela, vous pourrez éviter des dommages ou des pertes de sensibilités d'écoute dans le futur. Après tout, nous voulons que vous écoutiez pendant toute votre vie.

## **Nous voulons que vous écoutiez pendant toute votre vie**

Utilisé avec sagesse, votre nouvel équipement sonore sera une source de plaisir pendant toute votre vie. Comme les dommages de l'ouïe provenant d'un bruit fort ne sont souvent détectables que lorsqu'il est trop tard, ce fabricant et le Groupe "Consumer Electronics Group" de l'Association des Industries Electroniques vous recommandent d'éviter toute exposition prolongée à un bruit excessif. Cette liste de niveaux sonores est incluse pour votre protection.

### **Niveau de**

### **Décibels**

### **Exemple**

30	Bibliothèque tranquille, chuchotement
40	Salon, réfrigérateur, chambre à distance de la circulation
50	Circulation légère, conversation normale, bureau tranquille
60	Climatiseur à 20 pieds, machine à coudre
70	Aspirateur, sèche-cheveux, restaurant bruyant
80	Circulation moyenne en ville, évacuateurs de déchets, réveils à deux pieds

### **LES BRUITS SUIVANTS PEUVENT ETRE DANGEREUX DANS LE CAS D'UNE EXPOSITION CONSTANTE**

90	Méto, motocyclette, circulation de camion, tondeuse à gazon
100	Collecteurs de poubelle, scie à chaîne, perceuse pneumatique
120	Concert de groupe rock devant les haut-parleurs, coup de tonnerre
140	Coup de pistolet, avion à réaction
180	Aire de lancement d'une fusée

Ces informations ont été gracieusement fournies par la Fondation de la Recherche pour les Sourds.



## Quelques mots sur cet appareil

La plage de fonctionnement du syntoniseur correspond aux fréquences allouées à l'Amérique du Nord. Toute tentative d'utilisation dans une autre région peut conduire à une impossibilité. ■

## Quelques mots sur ce mode d'emploi

Cet appareil est doté d'un certain nombre de fonctions qui permettent la réception et le fonctionnement dans les meilleures conditions. Ces fonctions ont été élaborées pour que leur emploi soit aussi simple que possible, mais il exige toutefois quelques explications. Ce mode d'emploi a été rédigé pour vous aider à profiter au mieux de ces fonctions et à rendre votre plaisir de l'écoute aussi grand que possible. Nous vous conseillons de vous familiariser avec ces fonctions et avec leurs modes opératoires en lisant complètement ce mode d'emploi avant de vous servir de l'appareil. Il est particulièrement important que vous lisiez et respectiez les précautions mentionnées sur cette page et dans les autres sections.

Ce mode d'emploi traite du fonctionnement de l'appareil central. Le boîtier de télécommande permet d'utiliser l'appareil dans les mêmes conditions. ■

## Service après-vente des produits Pioneer

Pour toute question relative au service après-vente (y compris les conditions de garantie), veuillez consulter le distributeur, ou le revendeur, qui vous a fourni cet appareil. Si les informations requises ne sont pas disponibles, prenez contact avec les compagnies mentionnées ci-dessous:

N'expédiez pas l'appareil pour réparation à l'une des adresses figurant ci-dessous sans avoir pris un contact préalable.

### U.S.A.

Pioneer Electronics (USA), Inc.  
CUSTOMER SUPPORT DIVISION  
P.O. Box 1760  
Long Beach, CA 90801-1760  
800-421-1404

### CANADA

Pioneer électroniques du Canada, Inc.  
Département de service aux consommateurs  
300 Allstate Parkway  
Markham, Ontario L3R 0P2  
(905) 479-4411  
1-877-283-5901

Pour connaître les conditions de garantie, reportez-vous au document, Garantie limitée, qui accompagne cet appareil. ■

## Avant de commencer

### Précautions

- Conservez ce mode d'emploi à portée de main pour vous y référer en cas de besoin.
- Veillez à ce que le niveau sonore ne soit pas trop élevé de manière que vous puissiez entendre les bruits extérieurs.
- Protégez l'appareil contre l'humidité.
- Si la batterie du véhicule est débranchée ou déchargée, le contenu de la mémoire des fréquences de station se trouve effacé et une remise en mémoire de ces fréquences est nécessaire.

### Utilisation du boîtier de télécommande et soins à lui apporter

#### Installation de la pile

Sortez le tiroir au dos du boîtier de télécommande en le glissant, et introduisez la pile en respectant les polarités (+) et (-).

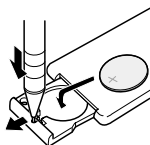

#### **!** ATTENTION

Conservez la pile hors de portée des enfants. Si un enfant avale la pile, consultez immédiatement un médecin.

#### **!** PRÉCAUTION

- N'utilisez qu'une pile **CR2025 (3V)** au lithium.
- Retirez la pile si le boîtier de télécommande ne doit pas être utilisé pendant un mois ou plus.
- Ne rechargez pas la pile, ne la démontez pas, ne la chauffez pas et ne la jetez pas dans un feu.
- Ne manipulez pas la pile en la saisissant avec un outil métallique.
- Ne conservez pas la pile avec des objets métalliques.
- En cas de fuite de la pile, nettoyez soigneusement le boîtier de télécommande puis mettez en place une pile neuve.
- Lors de la mise au rebut des piles usagées, respectez les règlements nationaux ou les instructions locales en vigueur dans le pays ou la région en matière de conservation ou de protection de l'environnement.

#### Utilisation du boîtier de télécommande

Dirigez le boîtier de télécommande vers la face de l'appareil à commander.

#### **!** Important

- Ne conservez pas le boîtier de télécommande exposé aux températures élevées ou à la lumière directe du soleil.
- Le boîtier de télécommande peut ne pas donner satisfaction lorsqu'il est exposé à la lumière directe du soleil.
- Veillez à ce que le boîtier de télécommande ne tombe pas, car ce faisant il pourrait empêcher le bon fonctionnement de la pédale de frein ou d'accélération.

## Quelques mots sur la marque XM READY



La marque XM READY, imprimée sur la face avant, signifie que le syntoniseur Pioneer XM (vendu séparément) peut être commandé par cet appareil-ci. Pour connaître précisément le modèle de syntoniseur XM qui peut être connecté à cet appareil, consultez un revendeur ou un centre d'entretien Pioneer agréés. Pour tout ce qui concerne le fonctionnement du syntoniseur XM, reportez-vous au mode d'emploi de ce syntoniseur.



### Remarques



- XM Satellite Radio développe actuellement de tout nouveaux moyens de radio aux États-Unis.

La technique de radiodiffusion directe du satellite vers le récepteur sera utilisée pour que l'auditeur, qu'il soit dans sa voiture ou à son domicile, puisse recevoir les émissions dans des conditions parfaites, cela où qu'il se trouve dans le pays. XM propose quelque 100 canaux numériques programmant de la musique, des bulletins d'information, des reportages sportifs, des entretiens et des émissions pour les enfants. ▣

## Protection de l'appareil contre le vol

Afin de décourager le vol, la face avant peut être retirée de l'appareil central et rangée dans le boîtier fourni.

- Si vous ne retirez pas la face avant de l'appareil central dans les cinq secondes qui suivent la coupure de l'allumage, un signal sonore d'avertissement se fait entendre.
- Vous pouvez mettre hors service ce signal sonore d'avertissement. Reportez-vous à la page 32, *Mise en service ou hors service du signal sonore d'avertissement*.



### Important

- N'exercez aucune force excessive, ne saisissez pas l'afficheur ni les touches pour retirer ou fixer la face avant.
- Évitez de heurter la face avant.
- Conservez la face avant à l'abri des températures élevées et de la lumière directe du soleil.

## Dépose de la face avant

**1 Appuyez sur OPEN pour libérer la face avant.**

**2 Saisissez le côté gauche de la face avant et tirez-la doucement à vous.**

Veillez à ne pas l'endommager et à ne pas la laisser tomber.

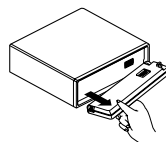

**3 Rangez la face avant dans le boîtier de protection fourni à cet effet.**



## Pose de la face avant

Replacez la face avant en la tenant droite par rapport à l'appareil puis en l'engageant soigneusement dans les crochets de montage.

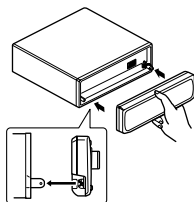

## Quelques mots sur la démonstration

Cet appareil possède deux modes de démonstration: mode d'inversion et démonstration des possibilités.

### Mode d'inversion

Si vous n'effectuez aucune opération pendant environ 30 secondes, les indications s'affichent sur l'écran dans l'ordre inverse et cela à intervalle de 10 secondes. Appuyez sur la touche numéro 5 alors que l'appareil n'est pas sous tension et que le contacteur d'allumage est sur la position ACC, ou ON pour annuler le mode d'inversion. Appuyez de nouveau sur la touche numéro 5 pour commencer la mode d'inversion.

### Démonstration des possibilités

La démonstration des possibilités commence aussitôt que l'appareil est mis hors tension alors que le contacteur d'allumage est sur la position ACC, ou ON. Vous pouvez annuler le mode de démonstration des possibilités en appuyant sur la numéro 6 tandis que cette démonstration est en cours. Appuyez de nouveau sur la touche numéro 6 pour commencer la démonstration des possibilités. Sachez que si la démonstration des possibilités se poursuit alors que le moteur du véhicule est arrêté, la batterie peut être complètement déchargée.



### Remarques

- Vous ne pouvez pas annuler un mode de démonstration quand le panneau avant est ouvert.
- Le fil rouge (ACC) de cet appareil doit être relié à une borne couplée avec le fonctionnement de l'interrupteur d'allumage. Sinon, la batterie risque de se décharger. ■

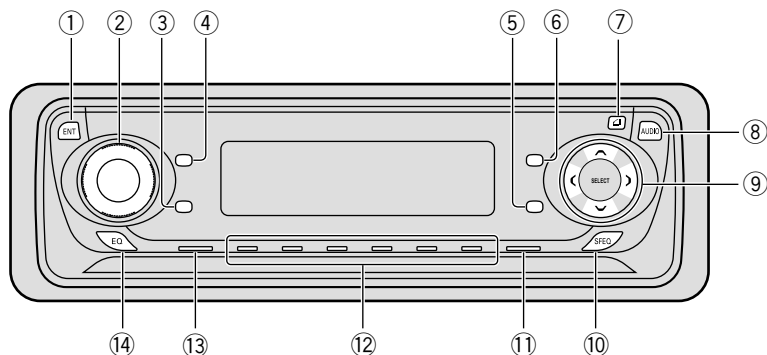

## Description de l'appareil

### Élément central

#### ① Touche ENTERTAINMENT

Appuyez sur cette touche pour modifier l'affichage divertissant.

#### ② VOLUME

Quand vous appuyez sur la commande **VOLUME**, elle s'étend vers l'avant et devient donc plus facile à rouler.

Pour rétracter la commande **VOLUME**, appuyez une nouvelle fois sur cette commande.

Tournez cette commande pour augmenter ou diminuer le niveau sonore.

#### ③ Touche CLOCK

Appuyez sur cette touche pour passer à l'affichage de l'horloge.

#### ④ Touche DISPLAY

Appuyez sur cette touche pour choisir un affichage différent.

#### ⑤ Touche PAUSE

Appuyez sur cette touche pour interrompre momentanément la lecture.

#### ⑥ Touche FUNCTION

Appuyez sur cette touche pour choisir des fonctions.

#### ⑦ Touche OPEN

Appuyez sur cette touche pour ouvrir la face avant.

#### ⑧ Touche AUDIO

Appuyez sur cette touche pour choisir les diverses commandes de correction sonore.

#### ⑨ Touches ▲/▼/◀/▶

Appuyez sur ces touches pour effectuer un accord manuel, atteindre rapidement le début ou la fin du support, rechercher une plage musicale. Ces touches servent également aux commandes des fonctions.

#### ⑩ Touche SFEQ

Appuyez sur cette touche pour choisir un son naturel empreint de présence.

#### ⑪ Touche BAND/ESC

Appuyez sur cette touche pour choisir une des trois gammes FM ou la gamme AM, ou encore abandonner la commande des fonctions.

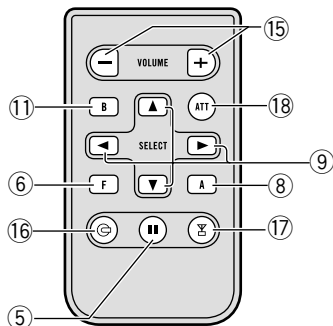

## 12 Touches 1-6 (PRESET TUNING)

Appuyez sur cette touche pour choisir une fréquence en mémoire, ou un disque si l'installation comprend un lecteur de CD à chargeur.

## 13 Touche SOURCE

L'appareil est mis en service par le choix d'une source. Appuyez sur cette touche pour choisir l'une après l'autre les sources disponibles.

## 14 Touche EQ

Appuyez sur cette touche pour choisir diverses courbes d'égalisation.

## Boîtier de télécommande

Le boîtier de télécommande fourni permet le réglage à distance de l'appareil central. Les touches jouent le même rôle que celles de l'appareil central.

## 15 Touche VOLUME

Appuyez sur cette touche pour augmenter ou diminuer le niveau sonore.

## 16 Touche CD

Appuyez sur cette touche pour choisir le lecteur de CD intégré, ou le lecteur de CD à chargeur, comme source.

## 17 Touche TUNER

Appuyez sur cette touche pour choisir le syntoniseur comme source.

## 18 Touche ATT

Appuyez sur cette touche pour atténuer rapidement le niveau sonore de près de 90%. Appuyez une nouvelle fois sur cette touche pour rétablir le niveau initial.

## Mise en service de l'appareil

### Appuyez sur **SOURCE** pour mettre en service l'appareil.

Le fait de choisir une source met l'appareil en service. 

## Choix d'une source

Vous pouvez choisir la source que vous désirez. Pour écouter un disque, introduisez un disque dans le lecteur de CD intégré (reportez-vous à la page 16).

### • Appuyez sur **SOURCE** pour choisir une source.

Appuyez de manière répétée sur **SOURCE** pour choisir l'une après l'autre les sources suivantes:

**Lecteur de CD intégré—Téléviseur—Syntoniseur—Syntoniseur XM—Lecteur de CD à chargeur—Appareil extérieur 1—Appareil extérieur 2—AUX**

### • Pour choisir une source à partir du boîtier de télécommande, appuyez sur **TUNER**, ou **CD**.

Appuyez de manière répétée sur chaque touche pour choisir l'une après l'autre les sources suivantes:

**TUNER: TV—Syntoniseur—Syntoniseur XM—Mise hors service des sources**

**CD: Lecteur de CD intégré—Lecteur de CD à chargeur—Mise hors service des sources**



### Remarques

- Dans les cas suivants, une autre source sonore n'est pas sélectionnée:
  - Le produit correspondant à la source n'est pas connecté à cet appareil-ci.
  - L'appareil ne contient pas de disque.
  - Le lecteur de CD à chargeur ne contient pas de chargeur.
  - L'entrée AUX (l'entrée auxiliaire) est hors service (reportez-vous à la page 33).
  - Pour utiliser le syntoniseur XM, prière de se référer au mode d'emploi XM.

- Source extérieure désigne un produit Pioneer (qui pourra être disponible dans le futur) qui n'est pas à proprement parler une source mais dont la gestion des fonctions de base peut être assurée par cet appareil. Deux sources extérieures peuvent être ainsi commandées. Si deux sources extérieures sont effectivement reliées à l'appareil, l'attribution de leur rang, 1 et 2, est automatiquement réalisée par l'appareil.
- Si le fil bleu/blanc de l'appareil est relié à la prise de commande du relais de l'antenne motorisée, celle-ci s'étend lorsque la source est mise en service. Pour rétracter l'antenne, mettez la source hors service. 

## Mise hors service de l'appareil

Appuyez, pendant au moins une seconde, sur **SOURCE** pour mettre l'appareil hors service.



# Sintoniseur

## Ecoute de la radio

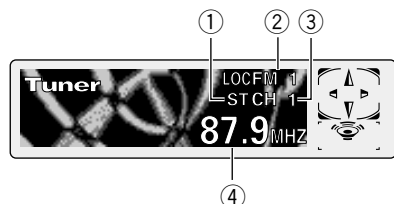

Voici les opérations de base pour l'écoute de la radio. Le fonctionnement détaillé du sintoniseur est expliqué à partir de la page 14.

### ① Indicateur STEREO (ST)

Il signale que la station émet en stéréophonie.

### ② Indicateur BAND

Il signale la gamme d'accord choisie, AM ou FM.

### ③ Indicateur PRESET NUMBER

Il indique le numéro de la présélection choisie.

### ④ Indicateur FREQUENCY

Il indique la valeur de la fréquence d'accord.

## 1 Pour choisir le sintoniseur, appuyez sur SOURCE.

Appuyez sur **SOURCE** jusqu'à ce que **Tuner** s'affiche.

## 2 Utilisez VOLUME pour régler le niveau sonore.

Tournez la commande pour augmenter ou diminuer le volume.

## 3 Appuyez sur BAND/ESC pour choisir la gamme.

Appuyez sur **BAND/ESC** jusqu'à ce que la gamme désirée, **FM1**, **FM2**, **FM3** en FM ou **AM**, soit affichée.

## 4 Pour effectuer l'accord manuel, appuyez à intervalles rapprochés sur ◀, ou sur ▶.

La fréquence augmente ou diminue par pas.

## 5 Pour effectuer l'accord automatique, appuyez, pendant environ une seconde, sur ◀, ou sur ▶.

Le sintoniseur examine les fréquences jusqu'à ce que se présente une émission dont la réception est jugée satisfaisante.

- Vous pouvez arrêter l'accord automatique en appuyant brièvement sur ◀, ou sur ▶.
- Si vous maintenez la pression d'un doigt sur ◀, ou sur ▶, les fréquences sont ignorées. L'accord automatique ne commence qu'au moment où vous relâchez la pression sur la touche.



### Remarque

- Si la station émet en stéréophonie, l'indicateur **STEREO (ST)** s'éclaire.

## Introduction du fonctionnement évolué du syntoniseur

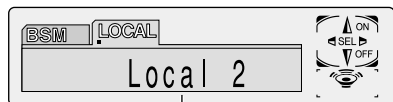

①

### ① Afficheur FUNCTION

Il indique l'état de la fonction.

### Appuyez sur FUNCTION pour afficher le nom de chaque fonction.

Appuyez de manière répétée sur **FUNCTION** pour choisir une des fonctions suivantes:  
**BSM** (mémoire des meilleures stations)—  
**LOCAL** (accord automatique sur une station locale)

- Appuyez sur **BAND/ESC** pour revenir à l'affichage de la fréquence.



### Remarque

- Si vous ne réglez aucun paramètre de la fonction pendant environ 30 secondes, l'afficheur indique à nouveau la fréquence d'accord. 

## Mise en mémoire et rappel des fréquences des stations

Grâce aux touches **PRESET TUNING** vous pouvez aisément mettre en mémoire six fréquences que vous pourrez ultérieurement rappeler par une simple pression sur la touche convenable.

### Lorsque se présente une fréquence que vous désirez mettre en mémoire, maintenez la pression d'un doigt sur une des touches **PRESET TUNING** jusqu'à ce que le numéro de la présélection cesse de clignoter.

Le numéro de la touche sur laquelle vous avez appuyé est affiché par l'indicateur **PRESET NUMBER**; il clignote puis il demeure éclairé. La fréquence de la station de radio est alors en mémoire.

Lorsque vous appuyez à nouveau sur cette même touche **PRESET TUNING**, la fréquence en mémoire est rappelée.



### Remarques

- La mémoire peut contenir 18 fréquences de la gamme FM, 6 pour chacune des trois bandes, et 6 fréquences de la gamme AM.
- Vous pouvez également rappeler une fréquence mise en mémoire grâce aux touches **PRESET TUNING**, en appuyant sur **▲**, ou sur **▼**. 

## Accord sur les signaux puissants

L'accord automatique sur une station locale ne s'intéresse qu'aux émetteurs dont le signal reçu est suffisamment puissant pour garantir une réception de bonne qualité.

### 1 Appuyez sur **FUNCTION** pour choisir **LOCAL**.

Appuyez sur **FUNCTION** jusqu'à ce que **Local** apparaisse sur l'afficheur.

### 2 Appuyez sur **▲** pour mettre en service l'accord automatique sur les stations locales.

Le niveau de sensibilité pour l'accord automatique sur les stations locales (par exemple, **Local 2**) apparaît sur l'afficheur.

### 3 Appuyez sur **◀**, ou sur **▶**, pour préciser la sensibilité.

En FM, la sensibilité peut prendre quatre valeurs; en AM, deux valeurs:

**FM:** **Local 1—Local 2—Local 3—Local 4**

**AM:** **Local 1—Local 2**

La valeur **Local 4** permet la réception des seules stations très puissantes; les autres valeurs autorisent, dans l'ordre décroissant, la réception de stations de moins en moins puissantes.

### 4 Pour revenir à l'accord automatique ordinaire, appuyez sur **▼** de façon à mettre hors service l'accord automatique sur une station locale.

**Local :OFF** apparaît sur l'afficheur. 

## Mise en mémoire des fréquences des émetteurs les plus puissants

La fonction BSM (Mémoire des meilleures stations) vous permet d'utiliser les touches **PRESET TUNING 1-6** pour mémoriser les six fréquences des émetteurs les plus puissants que vous pouvez ultérieurement rappeler par une simple pression sur une de ces touches.

### 1 Appuyez sur **FUNCTION** pour choisir **BSM**.

Appuyez sur **FUNCTION** jusqu'à ce que **BSM** apparaisse sur l'afficheur.

### 2 Appuyez sur **▲** pour mettre en service **BSM**.

**BSM** clignote. Tandis que **BSM** clignote, les fréquences des six émetteurs les plus puissants sont mises en mémoire, par ordre décroissant de l'amplitude du signal reçu, grâce aux touches **PRESET TUNING**. Cela fait, **BSM** cesse de clignoter.

- Pour annuler la mise en mémoire, appuyez sur **▼**.



#### Remarque

- La mise en mémoire de fréquences à l'aide de la fonction BSM peut provoquer le remplacement d'autres fréquences déjà conservées grâce aux touches **PRESET TUNING**. 

## Ecoute d'un CD

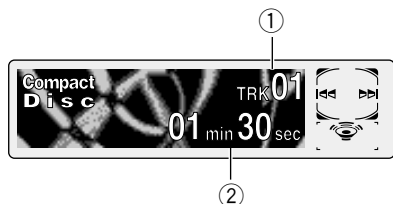

Voici les opérations de base pour l'écoute d'un CD à l'aide du lecteur intégré. Le fonctionnement détaillé du lecteur de CD est expliqué à partir de la page 17.

### ① Indicateur TRACK NUMBER

Il indique la plage musicale en cours de lecture.

### ② Indicateur PLAY TIME

Il indique le temps écoulé depuis le début de la plage musicale en cours de lecture.

### 1 Appuyez sur OPEN pour ouvrir la face avant.

La fente de chargement du CD apparaît.

- Après avoir inséré un CD, appuyez sur **SOURCE** pour choisir le lecteur de CD intégré.

### 2 Introduisez un CD dans le logement pour le CD.

La lecture commence automatiquement.

Logement pour le CD

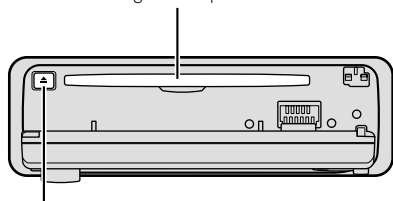

### Touche **EJECT**

- Vous pouvez éjecter le CD en appuyant sur **EJECT**.
- Pour éviter tout mauvais fonctionnement, assurez-vous qu'aucun objet métallique n'est en contact avec les prises quand la face avant est ouverte.

### 3 Lorsque le CD est inséré, refermez la face avant.

### 4 Utilisez **VOLUME** pour régler le niveau sonore.

Tournez la commande pour augmenter ou diminuer le volume.

### 5 Pour déplacer rapidement le capteur dans un sens ou dans l'autre, maintenez la pression d'un doigt sur ◀, ou sur ▶.



### 6 Pour atteindre la plage précédente ou suivante, appuyez sur ◀, ou sur ▶.

Une pression sur ▶ permet d'atteindre le début de la plage suivante.

Une pression sur ◀ permet d'atteindre le début de la plage en cours de lecture. Une nouvelle pression permet d'atteindre la plage précédente.



### Remarques

- Le lecteur de CD intégré permet la lecture d'un CD de 12 cm, ou d'un CD de 8 cm (Single). N'utilisez pas d'adaptateur pour la lecture des disques de 8 cm.
- N'introduisez aucun objet dans le logement pour le CD autre qu'un CD.
- Lorsque vous introduisez un CD TEXT,  s'allume.
- Si vous ne parvenez pas à introduire complètement le disque, ou encore si la lecture du disque ne commence pas après qu'il a été introduit, assurez-vous que l'étiquette est bien tournée vers le haut. Appuyez sur **EJECT** pour éjecter le disque et avant de tenter une nouvelle introduction du disque, assurez-vous qu'il n'est pas endommagé.
- Si le lecteur de CD intégré présente une anomalie, un message d'erreur tel que **ERROR-11** peut s'afficher. Reportez-vous à la page 38, *Signification des messages d'erreur du lecteur de CD intégré*. 



## Lecteur de CD intégré

### Introduction du fonctionnement évolué du lecteur de CD intégré

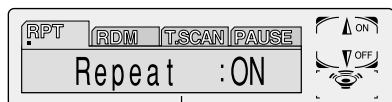

#### ① Afficheur FUNCTION

Il indique l'état de la fonction.

#### Appuyez sur FUNCTION pour afficher le nom de chaque fonction.

Appuyez de manière répétée sur **FUNCTION** pour choisir une des fonctions suivantes:

**RPT** (répétition de la lecture)—**RDM** (lecture au hasard)—**T.SCAN** (examen du disque)—**PAUSE** (pause)

- Appuyez sur **BAND/ESC** pour revenir à l'affichage des conditions de lecture.



#### Remarque

- Si vous ne réglez aucun paramètre de la fonction pendant environ 30 secondes, l'afficheur indique à nouveau les conditions de lecture.



### Répétition de la lecture

La répétition de la lecture vous permet d'écouter à nouveau la même plage musicale.

#### 1 Appuyez sur FUNCTION pour choisir RPT.

Appuyez sur **FUNCTION** jusqu'à ce que **Repeat** apparaisse sur l'afficheur.

#### 2 Appuyez sur ▲ pour mettre en service la répétition de la lecture.

**Repeat :ON** apparaît sur l'afficheur. La plage musicale en cours de lecture sera ensuite répétée.

#### 3 Appuyez sur ▼ pour mettre hors service la répétition de la lecture.

**Repeat :OFF** apparaît sur l'afficheur. À la fin de la lecture de la plage musicale commence la lecture de la plage suivante.



#### Remarque

- La répétition de la lecture est automatiquement abandonnée dès que commence la recherche d'une plage musicale ou le déplacement rapide du capteur dans un sens ou dans l'autre. ■

### Ecoute des plages musicales dans un ordre quelconque

Les plages musicales du CD sont joués dans un ordre quelconque, choisi au hasard.

#### 1 Appuyez sur FUNCTION pour choisir RDM.

Appuyez sur **FUNCTION** jusqu'à ce que **Random** apparaisse sur l'afficheur.

#### 2 Appuyez sur ▲ pour mettre en service la lecture au hasard.

**Random :ON** apparaît sur l'afficheur. Les plages musicales sont lues dans un ordre quelconque.

#### 3 Appuyez sur ▼ pour mettre hors service la lecture au hasard.

**Random :OFF** apparaît sur l'afficheur. Les plages musicales sont lues dans l'ordre. ■

## Examen du contenu d'un CD

Cette fonction vous permet d'écouter les 10 premières secondes de chaque plage musicale gravée sur le CD.

### 1 Appuyez sur **FUNCTION** pour choisir **T.SCAN**.

Appuyez sur **FUNCTION** jusqu'à ce que **Track Scan** apparaisse sur l'afficheur.

### 2 Appuyez sur **▲** pour mettre en service l'examen du contenu du disque.

**Track Scan :ON** apparaît sur l'afficheur. Les 10 premières secondes de chaque plage musicale sont lues.

### 3 Lorsque la plage musicale que vous désirez écouter se présente, appuyez sur **▼** pour arrêter l'examen du disque.

**Track Scan :OFF** apparaît sur l'afficheur. La lecture de la plage musicale se poursuit.

- Si les conditions de lecture se sont à nouveau affichées d'elles-mêmes, choisissez **T.SCAN** une fois encore en appuyant sur **FUNCTION**.



#### Remarque

- Lorsque l'examen du disque est terminé, la lecture normale reprend.

## Pause de la lecture d'un CD

La pause est un arrêt momentané de la lecture du CD.

### 1 Appuyez sur **FUNCTION** pour choisir **PAUSE**.

Appuyez sur **FUNCTION** jusqu'à ce que **Pause** apparaisse sur l'afficheur.

### 2 Appuyez sur **▲** pour mettre en service la pause.

**Pause :ON** apparaît sur l'afficheur. La lecture de la plage musicale marque une pause.

### 3 Appuyez sur **▼** pour mettre hors service la pause.

**Pause :OFF** apparaît sur l'afficheur. La lecture reprend là où elle a été interrompue.

## Utilisation des fonctions de titrage des disques

Vous pouvez taper le titre d'un CD et obtenir son affichage. Lorsque vous introduisez un CD pour lequel vous avez tapé le titre, ce titre s'affiche.

### Frappe du titre d'un disque

Le lecteur de CD intégré peut contenir 48 titres de disque de 10 caractères.

#### 1 Commandez la lecture du CD dont vous désirez frapper le titre.

#### 2 Maintenez la pression d'un doigt sur **FUNCTION** jusqu'à ce que **TITLE** apparaisse sur l'afficheur.

- Dans le cas d'un disque CD TEXT, vous ne pouvez pas afficher **TITLE**. En effet, le titre est déjà gravé sur le disque CD TEXT.

#### 3 Appuyez sur la touche numéro 1 pour choisir le type de caractères souhaité.

Appuyez de façon répétée sur la touche numéro 1 pour alterner entre les types de caractères suivants:

**Alphabet** (majuscules), **Chiffres et symboles—**  
**Alphabet** (minuscules)

- Vous pouvez choisir l'entrée de chiffres et de symboles en appuyant sur la touche numéro 2.

#### 4 Appuyez sur **▲**, ou sur **▼**, pour choisir une lettre de l'alphabet.

Chaque pression sur **▲** provoque l'affichage, dans l'ordre, d'une lettre **A, B, C ... X, Y, Z**, d'un chiffre puis d'un symbole **1, 2, 3 ... @, #, <**.

Chaque pression sur **▼** provoque l'affichage dans l'ordre inverse **Z, Y, X ... C, B, A**.

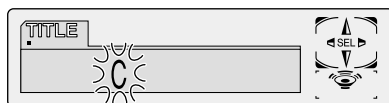

## Lecteur de CD intégré

### 5 Appuyez sur ► pour placer le curseur sur la position suivante.

Lorsque la lettre que vous désirez utiliser est affichée, appuyez sur ► pour placer le curseur sur la position suivante puis choisissez la lettre suivante. Appuyez sur ◀ pour déplacer le curseur vers le début.

### 6 Après avoir frappé le titre, placez le curseur sur la dernière position en appuyant sur la touche ►.

Lorsque vous appuyez une nouvelle fois sur ►, le titre frappé est mis en mémoire.

### 7 Appuyez sur BAND/ESC pour revenir à l'affichage des conditions de lecture.



#### Remarques

- Le titre d'un disque est conservé par la mémoire même après que le disque a été retiré du lecteur de CD intégré; ce titre est à nouveau utilisé lorsque le disque est réintroduit.
- Après la mise en mémoire des données concernant 48 disques, toute donnée concernant un nouveau disque remplace les données les plus anciennes.
- Si l'installation comporte un lecteur de CD à chargeur, le nombre de disques que vous pouvez titrer est porté à 100.
- Si vous raccordez un lecteur multi-CD qui n'est pas compatible avec la fonction de titre de disque, vous ne pourrez pas entrer des titres de disque sur l'appareil.

## Affichage du titre d'un disque

Vous pouvez afficher le titre de tout disque dont le titre a été mis en mémoire.

### Appuyez sur DISPLAY.

Appuyez de manière répétée sur **DISPLAY** pour passer d'un des paramètres suivants à l'autre: **PLAYBACK MODE** (Durée de lecture)—**Disc Title** (Titre du disque)

Lorsque vous choisissez **Disc Title**, le titre du disque en cours de lecture s'affiche.

- Si le disque en cours de lecture n'a pas reçu de titre, **NO TITLE** s'affiche. ◻

## Utilisation des fonctions CD TEXT

Des informations sont gravées sur certains disques pendant leur fabrication. Ces informations peuvent être le titre du disque, le nom de l'interprète ou la durée de la lecture; ces disques sont appelés CD TEXT. Seuls les disques CD TEXT sont concernés par les fonctions mentionnées ci-dessous.

### Affichage du titre d'un disque CD TEXT

#### Appuyez sur DISPLAY pendant la lecture du disque CD TEXT.

Appuyez de manière répétée sur **DISPLAY** pour passer d'un des paramètres suivants à l'autre: **PLAYBACK MODE** (Durée de lecture)—**Disc Title** (Titre du disque)—**Disc Artist Name** (nom de l'interprète du disque)—**Track Title** (titre de la plage musicale)—**T-Artist Name** (nom de l'interprète de la plage musicale)

- Si aucune information spécifique n'a été gravée sur le disque, **NO XXXX** s'affiche (par exemple, **NO Track Title**).

### Défilement du titre du disque sur l'afficheur

L'appareil ne peut afficher que les 16 premiers caractères de **Disc Title**, **Disc Artist Name**, **Track Title** et **T-Artist Name**. Si l'information gravée comporte plus de 16 caractères, vous pouvez la faire défiler vers la gauche de manière à en prendre connaissance dans sa totalité.

#### Maintenez la pression d'un doigt sur DISPLAY jusqu'à ce que le titre commence à défiler vers la gauche.

La partie masquée du titre s'affiche peu à peu.



## Ecoute d'un CD

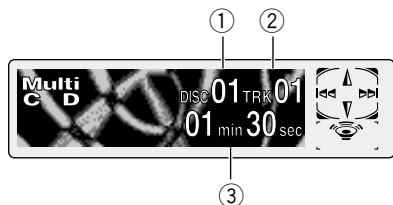

*Vous pouvez utiliser cet appareil pour commander un lecteur de CD à chargeur, vendu séparément. Voici les opérations de base pour l'écoute d'un CD à l'aide du lecteur de CD à chargeur. Le fonctionnement détaillé du lecteur de CD à chargeur est expliqué à partir de la page 21.*

### ① Indicateur DISC NUMBER

Il indique le disque en cours de lecture.

### ② Indicateur TRACK NUMBER

Il indique la plage musicale en cours de lecture.

### ③ Indicateur PLAY TIME

Il indique le temps écoulé depuis le début de la plage musicale en cours de lecture.

## 1 Appuyez sur SOURCE pour choisir le lecteur de CD à chargeur.

Appuyez sur **SOURCE** jusqu'à ce que **Multi-CD** s'affiche.

## 2 Utilisez VOLUME pour régler le niveau sonore.

Tournez la commande pour augmenter ou diminuer le volume.

## 3 Choisissez le disque que vous désirez écouter au moyen des touches 1 à 6.

Pour les disques occupant les positions 1 à 6, appuyez simplement sur la touche correspondante.

Pour les disques occupant les positions 7 à 12, maintenez la pression d'un doigt sur la touche correspondante, c'est-à-dire sur la touche **1** pour le disque 7, et ainsi de suite, jusqu'à ce que le numéro du disque s'affiche.

- Vous pouvez également utiliser les touches ▲/▼ pour choisir les disques dans l'ordre.

## 4 Pour déplacer rapidement le capteur dans un sens ou dans l'autre, maintenez la pression d'un doigt sur ◀, ou sur ▶.

## 5 Pour atteindre la plage précédente ou suivante, appuyez sur ◀, ou sur ▶.

Une pression sur ▶ permet d'atteindre le début de la plage suivante. Une pression sur ◀ permet d'atteindre le début de la plage en cours de lecture. Une nouvelle pression permet d'atteindre la plage précédente.



### Remarques

- **Ready** s'affiche tandis que le lecteur de CD à chargeur procède aux opérations préalables à la lecture.
- Si le lecteur de CD à chargeur présente une anomalie, un message d'erreur tel que **ERROR-11** peut s'afficher. Reportez-vous au mode d'emploi du lecteur de CD à chargeur.
- L'indication **NO DISC** s'affiche si le lecteur de CD à chargeur ne contient aucun disque. ■

## Lecteur de CD 50 disques

Seules les fonctions mentionnées dans ce mode d'emploi sont prises en compte par les lecteurs de CD 50 disques. ■

## Lecteur de CD à chargeur

### Introduction du fonctionnement évolué du lecteur de CD à chargeur



#### ① Afficheur FUNCTION

Il indique l'état de la fonction.

#### Appuyez sur FUNCTION pour afficher le nom de chaque fonction.

Appuyez de manière répétée sur **FUNCTION** pour choisir une des fonctions suivantes:

**P.MODE** (répétition de la lecture)—**T.LIST** (liste des titres des disques)—**RDM** (lecture au hasard)—**SCAN** (examen des disques)—**ITS-P** (lecture ITS)—**PAUSE** (pause)—**COMP** (compression et DBE)

- Appuyez sur **BAND/ESC** pour revenir à l'affichage des conditions de lecture.



#### Remarque

- Si vous ne réglez aucun paramètre de la fonction pendant environ 30 secondes, l'afficheur indique à nouveau les conditions de lecture. ■

### Répétition de la lecture

Trois modes de répétition sont prévus pour les disques du lecteur de CD à chargeur: **MCD** (répétition des disques que contient le lecteur), **TRK** (répétition d'une plage musicale) et **DISC** (répétition d'un disque).

#### 1 Appuyez sur FUNCTION pour choisir P.MODE.

Appuyez sur **FUNCTION** jusqu'à ce que **Repeat** apparaisse sur l'afficheur.

#### 2 Appuyez sur ◀, ou sur ▶ pour choisir le mode de répétition.

Appuyez sur ◀, ou sur ▶, jusqu'à ce que le mode de répétition désiré apparaisse sur l'afficheur.

- **MCD** — Répétition des disques que contient le lecteur
- **TRK** — Répétition de la plage musicale en cours de lecture
- **DISC** — Répétition du disque en cours de lecture



#### Remarques

- Si vous choisissez un autre disque pendant la répétition de la lecture, le mode de répétition adopté est **MCD** (répétition des disques que contient le lecteur).
- Si pendant la répétition **TRK** (répétition d'une plage musicale), vous recherchez une plage musicale, ou commandez le déplacement du capteur dans un sens ou dans l'autre, le mode de répétition adopté est **DISC** (répétition d'un disque). ■

## Écoute des plages musicales dans un ordre quelconque

Les plages musicales sont jouées dans un ordre quelconque à l'intérieur du mode de répétition adopté: **RANDOM** (répétition des disques que contient le lecteur) ou **D.RANDOM** (répétition d'un disque).

### 1 Choisissez le mode de répétition.

Reportez-vous à la page 21, *Répétition de la lecture*.

### 2 Appuyez sur **FUNCTION** pour choisir **RDM**.

Appuyez sur **FUNCTION** jusqu'à ce que **Random** apparaisse sur l'afficheur.

### 3 Appuyez sur **▲** pour mettre en service la lecture au hasard.

**Random :ON** apparaît sur l'afficheur. Les plages musicales sont lues dans un ordre quelconque à l'intérieur du mode de répétition adopté:

**RANDOM** (répétition des disques que contient le lecteur) ou **D.RANDOM** (répétition d'un disque).

### 4 Appuyez sur **▼** pour mettre hors service la lecture au hasard.

**Random :OFF** apparaît sur l'afficheur. Les plages musicales sont lues dans l'ordre.

## Examen du contenu des disques

Si vous avez choisi **T.SCAN** (répétition d'un disque), les 10 premières secondes de chaque plage musicale du disque concerné, sont lues.

Si vous avez choisi **D.SCAN** (répétition des disques que contient le lecteur), les 10 premières secondes de la première plage musicale de chaque disque, sont lues.

### 1 Choisissez le mode de répétition.

Reportez-vous à la page 21, *Répétition de la lecture*.

### 2 Appuyez sur **FUNCTION** pour choisir **SCAN**.

Appuyez sur **FUNCTION** jusqu'à ce que **Scan** apparaisse sur l'afficheur.

### 3 Appuyez sur **▲** pour mettre en service l'examen du contenu du disque.

**Scan :ON** apparaît sur l'afficheur. Les 10 premières secondes de chaque plage musicale du disque concerné (ou de la première plage de chaque disque) sont lues.

### 4 Lorsque la plage musicale ou disque que vous désirez écouter se présente, appuyez sur **▼** pour arrêter l'examen du disque.

**Scan :OFF** apparaît sur l'afficheur. La lecture de la plage musicale ou disque se poursuit.

- Si les conditions de lecture se sont à nouveau affichées d'elles-mêmes, choisissez **SCAN** une fois encore en appuyant sur **FUNCTION**.



### Remarque

- Lorsque l'examen du disque, ou des disques, est terminé, la lecture normale des plages musicales reprend.

## Pause de la lecture d'un CD

La pause est un arrêt momentané de la lecture du CD.

### 1 Appuyez sur **FUNCTION** pour choisir **PAUSE**.

Appuyez sur **FUNCTION** jusqu'à ce que **Pause** apparaisse sur l'afficheur.

### 2 Appuyez sur **▲** pour mettre en service la pause.

**Pause :ON** apparaît sur l'afficheur. La lecture de la plage musicale marque une pause.

### 3 Appuyez sur **▼** pour mettre hors service la pause.

**Pause :OFF** apparaît sur l'afficheur. La lecture reprend là où elle a été interrompue.

## Lecteur de CD à chargeur

### Utilisation de la programmation en temps réel (ITS)

La programmation en temps réel (ITS) vous donne le moyen d'établir la liste de vos plages musicales favorites parmi toutes celles que contiennent les disques du lecteur de CD à chargeur. Lorsque la liste est terminée, il vous suffit de mettre en service la fonction ITS pour n'écouter que les plages appartenant à cette liste.

### Création d'une liste par programmation en temps réel (ITS)

Vous pouvez utiliser la fonction ITS pour choisir 99 plages musicales par disque sur un total de 100 disques (avec titre). (Avec les lecteurs de multi-CD vendus avant le CDX-P1250 et le CDX-P650, vous pouvez enregistrer un maximum de 24 plages dans la liste de lecture.)

#### 1 Commandez la lecture du disque concerné par la programmation.

Appuyez sur ▲, ou sur ▼, pour choisir un CD.

#### 2 Maintenez la pression d'un doigt sur **FUNCTION** jusqu'à ce que **TITLE** apparaisse sur l'afficheur puis appuyez sur **FUNCTION** pour choisir **ITS**.

Lorsque **TITLE** est affiché, appuyez de manière répétée sur **FUNCTION** pour afficher les fonctions suivantes:

**TITLE** (frappe du titre d'un disque)—**ITS** (programmation en temps réel)

#### 3 Choisissez la plage musicale en appuyant sur ◀, ou sur ▶.

#### 4 Appuyez sur ▲ pour introduire la plage musicale dans la liste.

**ITS Input** s'affiche brièvement et la plage musicale sélectionnée est ajoutée à la liste. **ITS** apparaît une nouvelle fois sur l'afficheur.

#### 5 Appuyez sur **BAND/ESC** pour revenir à l'affichage des conditions de lecture.



#### Remarque

- Après la mise en mémoire des données concernant 100 disques, toute donnée concernant un nouveau disque remplace les données les plus anciennes.

### Lecture commandée par la liste ITS

ITS vous donne le moyen de n'entendre que les plages musicales qui appartiennent à la liste établie. Lorsque vous mettez en service la fonction ITS, la lecture des plages musicales des disques du lecteur de CD à chargeur qui figurent sur la liste, commence.

#### 1 Choisissez le mode de répétition.

Reportez-vous à la page 21, *Répétition de la lecture*.

#### 2 Appuyez sur **FUNCTION** pour choisir **ITS-P**.

Appuyez sur **FUNCTION** jusqu'à ce que **ITS Play** apparaisse sur l'afficheur.

#### 3 Appuyez sur ▲ pour mettre en service **ITS**.

**ITS Play :ON** apparaît sur l'afficheur.

Commence alors la lecture des plages musicales de la liste établie en tenant compte du mode de répétition **MCD** (répétition des disques que contient le lecteur) ou **DISC** (répétition d'un disque).

- Si le mode de répétition actuel ne contient aucune plage musicale programmée à l'aide de la fonction ITS, **ITS Empty** s'affiche.

#### 4 Appuyez sur ▼ pour mettre hors service **ITS**.

**ITS Play :OFF** apparaît sur l'afficheur. La lecture se poursuit, dans l'ordre normal et à partir de la plage musicale en cours.

## Suppression d'une plage musicale sur la liste ITS

Pour supprimer la référence à une plage musicale de la liste ITS, il faut que la fonction ITS soit en service.

Si ITS est déjà en service, passez à l'opération 2. Si ITS n'est pas en service, appuyez sur **FUNCTION**.

### 1 Commandez la lecture du CD pour lequel la plage musicale doit être effacée, puis mettez en service la fonction ITS.

Reportez-vous à la page 23, *Lecture commandée par la liste ITS*.

### 2 Maintenez la pression d'un doigt sur **FUNCTION** jusqu'à ce que **TITLE** apparaisse sur l'afficheur puis appuyez sur **FUNCTION** pour choisir ITS.

Lorsque **TITLE** est affiché, appuyez sur **FUNCTION** jusqu'à ce que **ITS** apparaisse sur l'afficheur.

### 3 Choisissez la plage musicale en appuyant sur ◀, ou sur ▶.

### 4 Appuyez sur ▼ pour supprimer la plage musicale de la liste.

La référence à la plage musicale sélectionnée est supprimée de la liste et la lecture commence au début de la plage musicale suivante de la liste.

- Si le mode de répétition actuel ne contient aucune plage musicale programmée à l'aide de la fonction ITS, **ITS Empty** s'affiche et la lecture normale reprend.

### 5 Appuyez sur **BAND/ESC** pour revenir à l'affichage des conditions de lecture.

## Suppression d'un CD de la liste ITS

Pour supprimer la référence à toutes les plages musicales d'un CD de la liste ITS, il faut que la fonction ITS hors en service.

### 1 Commandez la lecture du CD qui doit être supprimé de la liste.

Appuyez sur ▲, ou sur ▼, pour choisir le CD.

### 2 Maintenez la pression d'un doigt sur **FUNCTION** jusqu'à ce que **TITLE** apparaisse sur l'afficheur puis appuyez sur **FUNCTION** pour choisir ITS.

Lorsque **TITLE** est affiché, appuyez sur **FUNCTION** jusqu'à ce que **ITS** apparaisse sur l'afficheur.

### 3 Appuyez sur ▼ pour supprimer de la liste ITS la référence à toutes les plages musicales du CD en cours de lecture.

La référence à toutes les plages musicales du CD en cours de lecture est supprimée et **ITS Clear** s'affiche.

### 4 Appuyez sur **BAND/ESC** pour revenir à l'affichage des conditions de lecture.

## Utilisation des fonctions de titrage des disques

Vous pouvez taper le titre d'un CD et obtenir son affichage. Cela fait, il est très facile de localiser un disque et d'en commander la lecture.

### Frappe du titre d'un disque

Le lecteur de CD à chargeur peut contenir 100 titres de disque de 10 caractères (avec liste ITS).

#### 1 Commandez la lecture du CD dont vous désirez frapper le titre.

Appuyez sur ▲, ou sur ▼, pour choisir le CD.

#### 2 Maintenez la pression d'un doigt sur **FUNCTION** jusqu'à ce que **TITLE** apparaisse sur l'afficheur.

Lorsque **TITLE** est affiché, appuyez de manière répétée sur **FUNCTION** pour afficher les fonctions suivantes:

**TITLE** (frappe du titre d'un disque)—

**ITS** (programmation en temps réel)

- Dans le cas d'un disque CD TEXT et d'un lecteur de CD à chargeur compatible CD TEXT, vous ne pouvez pas afficher **TITLE**. En effet, le titre est déjà gravé sur le disque CD TEXT.



## Lecteur de CD à chargeur

### 3 Appuyez sur la touche numéro 1 pour choisir le type de caractères souhaité.

Appuyez de façon répétée sur la touche numéro 1 pour alterner entre les types de caractères suivants:

**Alphabet** (majuscules), **Chiffres et symboles—Alphabet** (minuscules)

- Vous pouvez choisir l'entrée de chiffres et de symboles en appuyant sur la touche numéro 2.

### 4 Appuyez sur ▲, ou sur ▼, pour choisir une lettre de l'alphabet.

Chaque pression sur ▲ provoque l'affichage, dans l'ordre, d'une lettre **A, B, C ... X, Y, Z**, d'un chiffre puis d'un symbole **1, 2, 3 ... @, #, <**. Chaque pression sur ▼ provoque l'affichage dans l'ordre inverse **Z, Y, X ... C, B, A**.

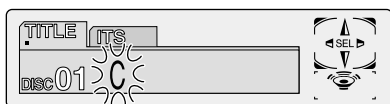

### 5 Appuyez sur ► pour placer le curseur sur la position suivante.

Lorsque la lettre que vous désirez utiliser est affichée, appuyez sur ► pour placer le curseur sur la position suivante puis choisissez la lettre suivante. Appuyez sur ◀ pour déplacer le curseur vers le début.

### 6 Après avoir frappé le titre, placez le curseur sur la dernière position en appuyant sur la touche ►.

Lorsque vous appuyez une nouvelle fois sur ►, le titre frappé est mis en mémoire.

### 7 Appuyez sur BAND/ESC pour revenir à l'affichage des conditions de lecture.



#### Remarques

- Le titre d'un disque est conservé par la mémoire même après que le disque a été retiré du chargeur; ce titre est à nouveau utilisé lorsque le disque est réintroduit.
- Après la mise en mémoire des données concernant 100 disques, toute donnée concernant un nouveau disque remplace les données les plus anciennes.

### Affichage du titre d'un disque

Vous pouvez afficher le titre de tout disque dont le titre a été mis en mémoire.

#### Appuyez sur DISPLAY.

Appuyez de manière répétée sur **DISPLAY** pour passer d'un des paramètres suivants à l'autre:

**PLAYBACK MODE** (Durée de lecture)—**Disc Title** (titre du disque)

Lorsque vous choisissez **Disc Title**, le titre du disque en cours de lecture s'affiche.

- Si le disque en cours de lecture n'a pas reçu de titre, **NO TITLE** s'affiche.

### Choix d'un disque sur la liste des titres

Vous pouvez choisir un disque sur la liste des titres des disques que contient le lecteur de CD à chargeur, puis commander la lecture du disque.

#### 1 Appuyez sur FUNCTION pour choisir T.LIST.

Appuyez sur **FUNCTION** jusqu'à ce que le titre du disque apparaisse sur l'afficheur.

#### 2 Appuyez sur ◀, ou sur ►, pour faire défiler la liste des titres mis en mémoire.

- Si un disque ne porte pas de titre, **NO D-TITLE** s'affiche.

#### 3 Appuyez sur ▲ pour commander la lecture du disque choisi.

La lecture du disque sélectionné commence.



## Utilisation des fonctions CD TEXT

*Vous ne pouvez utiliser ces fonctions que si le lecteur de CD à chargeur est compatible CD TEXT.*

Des informations sont gravées sur certains disques pendant leur fabrication. Ces informations peuvent être le titre du disque, le nom de l'interprète ou la durée de la lecture; ces disques sont appelés CD TEXT. Seuls les disques CD TEXT sont concernés par les fonctions mentionnées ci-dessous.

### Affichage du titre d'un disque CD TEXT

**Appuyez sur DISPLAY pendant la lecture du disque CD TEXT par le lecteur de CD à chargeur.**

Appuyez de manière répétée sur **DISPLAY** pour passer d'un des paramètres suivants à l'autre:

**PLAYBACK MODE** (Durée de lecture)—**Disc Title** (titre du disque)—**Disc Artist Name** (nom de l'interprète du disque)—**Track Title** (titre de la plage musicale)—**T-Artist Name** (nom de l'interprète de la plage musicale)

- Si aucune information spécifique n'a été gravée sur le disque, **NO XXXX** s'affiche (par exemple, **NO Track Title**).

### Défilement du titre du disque sur l'afficheur

L'appareil ne peut afficher que les 16 premiers caractères de **Disc Title**, **Disc Artist Name**, **Track Title** et **T-Artist Name**. Si l'information gravée comprend plus de 16 caractères, vous pouvez la faire défiler vers la gauche de manière à en prendre connaissance dans sa totalité.

**Maintenez la pression d'un doigt sur DISPLAY jusqu'à ce que le titre commence à défiler vers la gauche.**

La partie masquée du titre s'affiche peu à peu.



## Utilisation de la compression et de l'accentuation dynamique des graves

*Vous pouvez utiliser ces fonctions lorsque le lecteur de CD à chargeur en est pourvu.*

La compression (COMP) et l'accentuation dynamique des graves (DBE) permettent un réglage précis des sons fournis par le lecteur de CD à chargeur. Chaque fonction possède deux niveaux de réglage. La compression (COMP) réduit l'écart pouvant exister entre les sons puissants et les sons faibles et agit pour les niveaux d'écoute plutôt élevés. L'accentuation dynamique des graves (DBE) donne des sons plus amples. Faites l'essai de chacune de ces corrections puis choisissez, pour chaque disque, celle qui donne le meilleur effet.

### 1 Appuyez sur FUNCTION pour choisir COMP.

Appuyez sur **FUNCTION** jusqu'à ce que **Comp/DBE** apparaisse sur l'afficheur.

- Si le lecteur de CD à chargeur ne possède la fonction COMP/DBE, **No Comp** s'affiche quand vous cherchez à utiliser la compression (COMP).

### 2 Appuyez sur ▲, ou sur ▼, pour choisir la correction désirée.

Appuyez de manière répétée sur **▲**, ou sur **▼**, pour passer d'un des paramètres suivants à l'autre:

**Comp OFF—Comp 1—Comp 2—Comp OFF—DBE 1—DBE 2**

## Réglages sonores

### Introduction aux réglages sonores

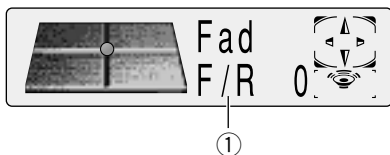

#### ① Afficheur AUDIO

Il indique l'état des réglages sonores.

#### Appuyez sur **AUDIO** pour afficher le nom des fonctions audio.

Appuyez de manière répétée sur **AUDIO** pour choisir une des fonctions suivantes:

**Fad** (réglage de la balance)—**EQ** (réglage de la courbe d'égalisation)—**Bass** (graves)—**Treble** (aigus)—**Loud** (correction physiologique)—**Sub-W1** (haut-parleur d'extrêmes graves 1)—**Sub-W2** (haut-parleur d'extrêmes graves 2)—**SLA** (ajustement du niveau de source)

- Si le syntoniseur FM a été choisi comme source, vous ne pouvez pas afficher la fonction **SLA**.
- Pour revenir à l'affichage de lecture, appuyez sur **BAND/ESC**.



#### Remarque

- Si vous ne réglez aucun paramètre de la fonction pendant environ 30 secondes, l'afficheur indique à nouveau l'état de la source.
- Les fonctions du menu audio varient en fonction du réglage de la sortie arrière dans le menu de réglage initial. Reportez-vous au réglage de la sortie arrière, page 34. ▣

### Réglage de l'égaliseur de focalisation sonore

En clarifiant l'image sonore des voix et des instruments il permet une mise en scène simple d'un environnement sonore naturel et plaisant. Un plaisir d'écoute encore plus grand sera obtenu si la position d'écoute est choisie avec attention.

- **FRT1** accentue les aigus de la sortie avant et les graves de la sortie arrière.

**FRT2** accentue les aigus et les graves de la sortie avant et les graves de la sortie arrière. (L'accentuation des graves est la même pour l'avant et l'arrière.)

Pour **FRT1** et **FRT2** le réglage **H** offre un effet plus prononcé que le réglage **L**.

#### 1 Appuyez sur **SFEQ** pour choisir le mode **SFEQ** souhaité.

**FRT1-H** (avant 1-fort)—**FRT1-L** (avant 1-faible)—**FRT2-H** (avant 2-fort)—**FRT2-L** (avant 2-faible)—**CUSTOM** (personnalisé)—**SFEQ OFF** (hors service)

#### 2 Appuyez sur ◀ ou ▶ pour choisir la position souhaitée.

Appuyez sur ◀ ou ▶ jusqu'à ce que la position souhaitée apparaisse sur l'afficheur.

**LEFT** (gauche)—**CENTER** (centre)—**RIGHT** (droite)



#### Remarque

- Si vous ajustez les graves ou les aigus, **CUSTOM** mémorise un mode **SFEQ** pour lequel les graves et les aigus sont ajustés à votre goût. ▣

## Réglage de l'équilibre sonore

Vous pouvez régler l'équilibre avant-arrière et droite-gauche de manière que l'écoute soit optimale quel que soit le siège occupé.

### 1 Appuyez sur **AUDIO** pour choisir **Fad**.

Appuyez sur **AUDIO** jusqu'à ce que **Fad** apparaisse sur l'afficheur.

- Si le réglage de l'équilibre sonore a déjà été effectué, **Bal** s'affiche.

### 2 Appuyez sur **▲**, ou sur **▼**, pour régler l'équilibre sonore entre les haut-parleurs avant et arrière.

Chaque pression sur **▲**, ou sur **▼**, modifie l'équilibre sonore entre les haut-parleurs avant et arrière.

- **Fad F15** – **Fad R15** sont les valeurs extrêmes qui s'affichent tandis que l'équilibre entre les haut-parleurs avant et arrière varie.
- **Fad 0** est le réglage convenable dans le cas où seulement deux haut-parleurs sont utilisés.
- Si le réglage pour la sortie arrière est

**FRT +SW**, vous ne pouvez pas régler l'équilibre sonore entre les haut-parleurs avant et arrière. Reportez-vous à la page 34, *Choix du réglage pour la sortie arrière*.

### 3 Appuyez sur **◀**, ou sur **▶**, pour régler l'équilibre entre les haut-parleurs gauche et droit.

Lorsque vous appuyez sur **◀**, ou sur **▶**, **Bal 0** s'affiche. Chaque pression sur **◀**, ou sur **▶**, modifie l'équilibre sonore entre les haut-parleurs gauche et droit.

- **Bal L9** – **Bal R9** sont les valeurs extrêmes qui s'affichent tandis que l'équilibre entre les haut-parleurs gauche et droit varie.

## Utilisation de l'égaliseur

L'égaliseur graphique vous permet de corriger les caractéristiques sonores de l'habitacle du véhicule en fonction de vos goûts.

### Rappel d'une courbe d'égalisation

La mémoire contient sept courbes d'égalisation que vous pouvez utiliser à n'importe quel moment. Voici la liste de ces six courbes.

Indication affichée	Courbe d'égalisation
<b>SUPER BASS</b>	Accentuation des graves
<b>POWERFUL</b>	Accentuation de la puissance
<b>NATURAL</b>	Sonorité naturelle
<b>VOCAL</b>	Chant
<b>CUSTOM1,2</b>	Correction personnelle 1,2
<b>FLAT</b>	Absence de correction

- **CUSTOM1** et **CUSTOM2** sont des courbes d'égalisation ajustables.
- Une courbe **CUSTOM1** séparée peut être créée pour chaque source. (Le lecteur de CD intégré et le lecteur de CD à changeur sont réglés automatiquement sur le même réglage d'ajustement de courbe d'égalisation.)
- Si vous réalisez un ajustement quand une autre courbe que **CUSTOM2** est choisie, les réglages de la courbe d'égalisation sont mémorisés sur **CUSTOM1**.
- Une courbe **CUSTOM2** peut être créée en commun pour toutes les sources.
- Si vous réalisez un ajustement lorsque **CUSTOM2** est choisi, la courbe **CUSTOM2** est mise à jour.
- Si vous choisissez **FLAT**, aucune correction n'est apportée aux sons. Cette courbe est utile pour apprécier l'effet d'une autre courbe en basculant alternativement de la courbe **FLAT** à la courbe considérée.

## Réglages sonores

### 1 Appuyez sur EQ pour choisir l'égaliseur.

Appuyez de façon répétée sur **EQ** pour commuter entre les réglages d'égaliseur suivants :

**SUPER BASS—POWERFUL—NATURAL—VOCAL—CUSTOM1—CUSTOM2—FLAT** 

### Réglage des courbes d'égalisation

Vous pouvez modifier comme bon vous semble la courbe d'égalisation présentement choisie. Les réglages de courbe d'égalisation sont enregistrés en mémoire sous **CUSTOM1** ou **CUSTOM2**.

### 1 Appuyez sur AUDIO pour choisir le mode d'égaliseur.

Appuyez sur **AUDIO** jusqu'à ce que **EQ Low/EQ Mid/EQ High** apparaisse sur l'afficheur.

### 2 Choisissez la bande de l'égaliseur que vous souhaitez régler avec ◀/▶.

**EQ Low** (grave)—**EQ Mid** (médium)—**EQ High** (aigu)

### 3 Appuyez sur ▲, ou sur ▼, pour régler la courbe d'égalisation.

Chaque pression sur ▲, ou sur ▼, augmente ou diminue l'amplitude de la courbe d'égalisation.

- **+6** — **-6** sont les valeurs extrêmes que peut prendre l'égalisation tandis qu'elle augmente ou diminue.



#### Remarque

- Si vous modifiez une courbe d'égalisation autre que **CUSTOM2**, la courbe **CUSTOM1** set mise à jour. 

### Réglage fin de la courbe d'égalisation

Vous pouvez régler la fréquence centrale et le facteur de surtension (caractéristique de la courbe) de chaque courbe présentement sélectionnée par bande (**EQ Low/EQ Mid/EQ High**).

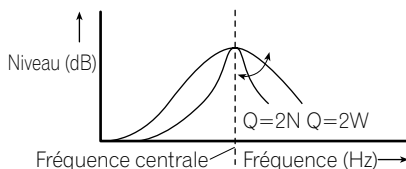

### 1 Maintenez la pression sur AUDIO jusqu'à ce que la fréquence et le facteur Q (ex. F 80 Q 1W) apparaissent sur l'afficheur.

### 2 Appuyez sur AUDIO pour choisir la bande que vous souhaitez régler.

**LOW** (grave)—**MID** (médium)—**HIGH** (aigu)

### 3 Choisissez la bande avec ◀/▶.

Appuyez sur ◀ ou ▶ jusqu'à ce que la fréquence souhaitée apparaisse sur l'afficheur.

**LOW** : 40—80—100—160 (Hz)

**MID** : 200—500—1 k—2 k (Hz)

**HIGH** : 3,15 k—8 k—10 k—12,5 k (Hz)

### 4 Appuyez sur ▲/▼ pour choisir le facteur Q.

Appuyez sur ▲ ou ▼ jusqu'à ce que le facteur Q souhaité apparaisse sur l'afficheur.

**2 N—1 N—1 W—2 W**



#### Remarque

- Si vous modifiez une courbe d'égalisation autre que **CUSTOM2**, la courbe **CUSTOM1** set mise à jour. 

## Réglage des graves

Vous pouvez ajuster la fréquence de coupure et le niveau des graves.

- En mode **FRT1**, l'ajustement des graves affecte uniquement la sortie arrière: la sortie avant ne peut pas être ajustée.

### 1 Appuyez sur AUDIO pour choisir Bass.

Appuyez sur **AUDIO** jusqu'à ce que **Bass** apparaisse sur l'afficheur.

### 2 Choisissez la fréquence souhaitée à l'aide de ◀▶.

Appuyez sur ◀ ou ▶ jusqu'à ce que la fréquence souhaitée apparaisse sur l'afficheur.  
40—63—100—160 (Hz)

### 3 Appuyez sur ▲ ou ▼ pour régler le niveau des graves.

Chaque pression sur ▲ ou ▼ augmente ou diminue le niveau des graves. +6 — -6 s'affiche lorsque vous augmentez ou diminuez le niveau.

## Réglage des aigus

Vous pouvez ajuster la fréquence de coupure et le niveau des aigus.

- En mode **FRT1** et **FRT2**, l'ajustement des aigus affecte uniquement la sortie avant: la sortie arrière ne peut pas être ajustée.

### 1 Appuyez sur AUDIO pour choisir Treble.

Appuyez sur **AUDIO** jusqu'à ce que **Treble** apparaisse sur l'afficheur.

### 2 Choisissez la fréquence souhaitée avec ◀▶.

Appuyez sur ◀ ou ▶ jusqu'à ce que la fréquence souhaitée apparaisse sur l'afficheur.  
2,5k—4k—6,3k—10k (Hz)

### 3 Appuyez sur ▲ ou ▼ pour régler le niveau des aigus.

Chaque pression sur ▲ ou ▼ augmente ou diminue le niveau des aigus. +6 — -6 s'affiche lorsque vous augmentez ou diminuez le niveau.

## Réglage de la correction physiologique

La correction physiologique a pour objet d'accroître les graves et les aigus à bas niveaux d'écoute.

### 1 Appuyez sur AUDIO pour choisir Loud.

Appuyez sur **AUDIO** jusqu'à ce que **Loud** apparaisse sur l'afficheur.

### 2 Appuyez sur ▲ pour mettre la correction physiologique en service.

Le niveau de correction physiologique (ex. **Loud Mid**) apparaît sur l'afficheur.

### 3 Appuyez sur ◀ ou ▶ pour choisir le niveau.

Appuyez sur ◀ ou ▶ jusqu'à ce que le niveau souhaité apparaisse sur l'afficheur.

**Low** (grave) — **Mid** (médium) — **High** (aigu)

### 4 Appuyez sur ▼ pour mettre la correction physiologique hors service.

L'indication **Loud OFF** apparaît sur l'afficheur.

## Utilisation de la sortie pour haut-parleur d'extrêmes graves

Cet appareil est pourvu d'une sortie vers un haut-parleur d'extrêmes graves qui peut être mis en service, ou hors service. Lorsqu'un haut-parleur d'extrêmes graves est connecté à la sortie arrière, choisissez tout d'abord le réglage Haut-parleur d'extrêmes graves pour cette sortie puis mettez en service la sortie vers le haut-parleur d'extrêmes graves. Pour de plus amples détails, reportez-vous à la page 34, *Choix du réglage pour la sortie arrière*.

### 1 Appuyez sur AUDIO pour choisir Sub-W1.

Si le réglage de la sortie arrière est Haut-parleur d'extrêmes graves, vous pouvez sélectionner **Sub-W1**. Appuyez sur **AUDIO** jusqu'à ce que **Sub-W1** apparaisse sur l'afficheur.

### 2 Appuyez sur ▲ pour mettre en service la sortie vers le haut-parleur d'extrêmes graves.

**Sub-W1 ON** apparaît sur l'afficheur. La sortie vers le haut-parleur d'extrêmes graves est maintenant en service.

- Vous pouvez mettre hors service la sortie vers le haut-parleur d'extrêmes graves en appuyant sur ▼.

## Réglages sonores

### Réglages de la sortie vers le haut-parleur d'extrêmes graves

Lorsque la sortie vers le haut-parleur d'extrêmes graves est en service, vous ne pouvez pas choisir la fréquence de coupure ni régler le niveau de sortie du haut-parleur d'extrêmes graves.

#### 1 Appuyez sur **AUDIO** pour choisir **Sub-W2**.

Lorsque la sortie du haut-parleur d'extrêmes graves est activée, vous pouvez sélectionner **Sub-W2**. Appuyez sur **AUDIO** jusqu'à ce que **Sub-W2 80** (Hz) apparaisse sur l'afficheur.

- Si le réglage du haut-parleur d'extrêmes graves a précédemment été réalisé, c'est le nom de cette fréquence qui s'affiche, par exemple **50** (Hz) ou **125** (Hz).

#### 2 Appuyez sur **◀**, ou sur **▶**, pour choisir la fréquence de coupure.

Appuyez sur **◀**; **50** (Hz) s'affiche. Appuyez sur **▶**; **125** (Hz) s'affiche. Seules les fréquences inférieures à la fréquence de coupure sont émises par le haut-parleur d'extrêmes graves.

#### 3 Appuyez sur **▲**, ou sur **▼**, pour régler l'amplitude de sortie du haut-parleur d'extrêmes graves.

Chaque pression sur **▲**, ou sur **▼**, augmente ou diminue l'amplitude de sortie du haut-parleur d'extrêmes graves (par exemple, **+6** à **-6**). Appuyez sur **▲**, ou sur **▼**, pour obtenir la valeur désirée. 

### Réglage du niveau sonore de la source

Le réglage du niveau de la source au moyen de la fonction **SLA**, évite que ne se produisent de fortes variations d'amplitude sonore lorsque vous passez d'une source à l'autre.

- Le réglage est basé sur le niveau du signal **FM** qui, lui, demeure inchangé.

#### 1 Comparez le niveau sonore du syntoniseur **FM** au niveau sonore de la source concernée par le réglage (par exemple, le lecteur de **CD** intégré).

#### 2 Appuyez sur **AUDIO** pour choisir **SLA**.

Appuyez sur **AUDIO** jusqu'à ce que **SLA** apparaisse sur l'afficheur.

#### 3 Appuyez sur **▲**, ou sur **▼**, pour régler le niveau de la source.

Chaque pression sur **▲**, ou sur **▼**, augmente ou diminue le niveau sonore de la source.

- **SLA +4 – SLA -4** sont les valeurs extrêmes que peut prendre le niveau sonore tandis qu'il augmente ou diminue.



#### Remarques

- Étant donné que le niveau du syntoniseur **FM** sert de référence, l'emploi de la fonction **SLA** n'est pas possible pour le syntoniseur **FM**.
- Le niveau du syntoniseur **AM** peut également être réglé à l'aide de cette fonction.
- Le lecteur de **CD** intégré et le lecteur de **CD** à chargeur sont automatiquement placés dans les mêmes conditions de niveau sonore.
- Le niveau d'écoute de l'appareil extérieur 1 et de l'appareil extérieur 2 est réglé automatiquement sur la même valeur. 

## Ajustement des réglages initiaux



Les réglages initiaux vous permettent d'établir les conditions de fonctionnement de base de l'appareil.

### ① Afficheur FUNCTION

Il indique l'état de la fonction.

**1 Maintenez la pression d'un doigt sur SOURCE jusqu'à ce que l'appareil s'éteigne.**

**2 Maintenez la pression d'un doigt sur FUNCTION jusqu'à ce que l'horloge apparaisse sur l'afficheur.**

**3 Appuyez sur FUNCTION pour choisir un des réglages initiaux.**

Appuyez de manière répétée sur **FUNCTION** pour passer d'un des paramètres suivants à l'autre:

**CLOCK—WARN—AUX—DIM—BRIGHT—SW—TEL**

Pour de plus amples détails sur chaque réglage, reportez-vous aux instructions qui suivent.

- Appuyez sur **BAND/ESC** pour abandonner les réglages initiaux.
- Vous pouvez également abandonner les réglages initiaux en maintenant la pression d'un doigt sur **FUNCTION** jusqu'à ce que l'appareil se mette hors service.

## Réglage de l'heure

Cette fonction permet de régler l'heure sur l'horloge de l'appareil.

**1 Appuyez sur FUNCTION pour choisir CLOCK.**

Appuyez sur **FUNCTION** jusqu'à ce que l'horloge apparaisse sur l'afficheur.

**2 Choisissez la section d'affichage de l'heure que vous souhaitez régler avec ◀/▶.**

Appuyez sur ◀/▶ pour choisir la section d'affichage de l'horloge :

**HEURE—MINUTE**

Lorsque vous choisissez les sections d'affichage de l'horloge, la section choisie clignote.



**3 Choisissez l'heure correcte avec ▲/▼.**

Appuyez sur ▲ pour augmenter les chiffres des heures ou des minutes. Appuyez sur ▼ pour diminuer les chiffres des heures ou des minutes.

## Mise en service ou hors service du signal sonore d'avertissement

Si vous ne retirez pas la face avant de l'appareil central dans les cinq secondes qui suivent la coupure de l'allumage, un signal sonore d'avertissement se fait entendre. Vous pouvez mettre hors service ce signal sonore d'avertissement.

**1 Appuyez sur FUNCTION pour choisir WARN.**

Appuyez sur **FUNCTION** jusqu'à ce que **Warning** apparaisse sur l'afficheur.

**2 Mettez en service ou hors service WARN à l'aide de ▲/▼ .**

Une pression sur ▲/▼ met alternativement **Warning** en service ou hors service et l'état du signal (par exemple, **Warning :ON**) est affiché.



## Réglages initiaux

### Mise en service ou hors service de l'entrée auxiliaire

Cet appareil accepte le signal d'un équipement auxiliaire. L'entrée auxiliaire doit être en service pour que l'équipement auxiliaire connecté puisse être utilisé.

#### 1 Appuyez sur **FUNCTION** pour choisir **AUX**.

Appuyez de manière répétée sur **FUNCTION** jusqu'à ce que **AUX** apparaisse sur l'afficheur.

#### 2 Mettez en service, ou hors service, **AUX** à l'aide de ▲/▼.

Une pression sur ▲/▼ met alternativement **AUX** en service ou hors service et l'état de l'entrée (par exemple, **AUX :ON**) est affiché.

### Mise en service ou hors service de l'atténuateur de luminosité

Pour éviter que l'afficheur ne soit trop lumineux la nuit, son éclairage est automatiquement atténué dès que les feux de route sont en service. Vous pouvez mettre en service, ou hors service, l'atténuateur de luminosité.

#### 1 Appuyez sur **FUNCTION** pour choisir **DIM**.

Appuyez de manière répétée sur **FUNCTION** jusqu'à ce que **Dimmer** apparaisse sur l'afficheur.

#### 2 Mettez en service, ou hors service, **DIM** à l'aide de ▲/▼.

Une pression sur ▲/▼ met alternativement **Dimmer** en service ou hors service et l'état de l'atténuateur (par exemple, **Dimmer :ON**) est affiché.

### Choix de la luminosité

Vous pouvez choisir la luminosité de l'afficheur. Initialement, la luminosité a la valeur 12.

#### 1 Appuyez sur **FUNCTION** pour choisir **BRIGHT**.

Appuyez de façon répétée sur **FUNCTION** jusqu'à ce que **Brightness** apparaisse sur l'afficheur.

#### 2 Choisissez la luminosité souhaitée avec ◀/▶.

- L'afficheur indique **0 – 15**.

## Choix du réglage pour la sortie arrière

La sortie arrière de l'appareil (conducteurs vers les haut-parleurs arrière et sortie arrière sur fiche Cinch (RCA)) peut être utilisée pour exciter un haut-parleur pleine gamme ou un haut-parleur d'extrêmes graves. Lorsque vous choisissez de régler la sortie arrière sur la valeur Haut-parleur d'extrêmes graves, vous pouvez connecter le haut-parleur d'extrêmes graves sans faire usage d'un amplificateur auxiliaire.

- Si vous avez relié un haut-parleur d'extrêmes graves à la sortie arrière, choisissez la valeur haut-parleur d'extrêmes graves pour cette sortie.
- Même si vous avez procédé ainsi, aucun signal n'est émis aussi longtemps que la sortie vers le haut-parleur d'extrêmes graves n'est pas en service (reportez-vous à la page 30, *Utilisation de la sortie pour haut-parleur d'extrêmes graves*).
- Les conducteurs vers les haut-parleurs arrière et la sortie sur fiches Cinch (RCA) sont tous deux concernés par le réglage effectué.

### 1 Appuyez sur **FUNCTION** pour choisir **SW**.

Appuyez de manière répétée sur **FUNCTION** jusqu'à ce que **FRT + REAR** apparaisse sur l'afficheur.

### 2 Indiquez le haut-parleur, pleine gamme ou extrêmes graves, à l'aide de ◀/▶.

Une pression sur ◀/▶ permet de basculer du haut-parleur pleine gamme (**FRT + REAR**) au haut-parleur d'extrêmes graves (**FRT + SW**) et le réglage est affiché.

## Utilisation ou non de la sourdine/atténuation audio téléphonique

Lorsque vous placez ou recevez un appel au moyen du téléphone de voiture relié à l'appareil, les sons qu'il produit sont momentanément interrompus ou atténués.

### 1 Appuyez sur **FUNCTION** pour choisir **TEL**.

Appuyez de façon répétée sur **FUNCTION** jusqu'à ce que **Telephone** apparaisse sur l'afficheur.

### 2 Alternez entre la sourdine audio/l'atténuation téléphonique avec ◀/▶.

Appuyez sur ◀/▶ pour alterner entre **Telephone :ATT** (atténuation) et **Telephone :MUTE** (sourdine). L'état s'affiche.

## Autres fonctions

### Mise en service, et hors service, de l'affichage de l'heure

Vous pouvez afficher l'horloge avec chaque affichage de source sonore.

#### Appuyez sur **CLOCK** pour choisir l'affichage de l'heure.

A chaque pression sur **CLOCK**, l'affichage de l'heure se met en service et hors service.

- L'affichage de l'heure disparaît provisoirement lorsque vous effectuez d'autres opérations, mais l'heure réapparaît au bout de 6 secondes.



#### Remarque

- Même si les sources et la fonction de démonstration sont hors service, l'heure apparaît sur l'afficheur.

Appuyez sur **CLOCK** pour mettre alternativement l'affichage de l'heure en service et hors service.

### Utilisation des divers affichages divertissants

Vous pouvez profiter des affichages divertissants tout en écoutant chaque source sonore.

#### Appuyez sur **ENTERTAINMENT**.

Chaque pression sur la touche **ENTERTAINMENT** modifie comme suit les indications affichées:

**SOURCE ICON DISPLAY—BGV 1—BGV 2—BGV 3—BGV 4—LEVEL INDICATOR 1—LEVEL INDICATOR 2—MOVIE SCREEN 1—MOVIE SCREEN 2—ENTERTAINMENT CLOCK**

- BGV signifie Back Ground Visual (fond visuel).

### Utilisation de la source AUX

Grâce à un interconnecteur IP-BUS-RCA tel que le modèle CD-RB20 ou CD-RB10 (vendu séparément), vous pouvez relier cet appareil à un équipement auxiliaire doté d'une sortie Cinch (RCA).

Pour de plus amples détails, reportez-vous au mode d'emploi de l'interconnecteur IP-BUS-RCA.

### Choix de l'entrée AUX comme source

#### Appuyez sur **SOURCE** pour choisir AUX comme source.

Appuyez sur **SOURCE** jusqu'à ce que **AUX** apparaisse sur l'afficheur.

- Si l'entrée auxiliaire n'est pas en service, **AUX** ne peut pas être sélectionné. Pour de plus amples détails, reportez-vous à la page 33, *Mise en service ou hors service de l'entrée auxiliaire*.

### Frappe du nom de l'entrée AUX

Vous pouvez taper le nom de l'entrée **AUX**.

**1** Après avoir choisissiez **AUX** comme source, maintenez la pression d'un doigt sur **FUNCTION** jusqu'à ce que **TITLE** apparaisse sur l'afficheur.

**2** Appuyez sur la touche numéro 1 pour choisir le type de caractères souhaité.

Appuyez de façon répétée sur la touche numéro 1 pour alterner entre les types de caractères suivants:

**Alphabet** (majuscules), **Chiffres** et **symboles**—**Alphabet** (minuscules)

- Vous pouvez choisir l'entrée de chiffres et de symboles en appuyant sur la touche numéro 2.

### 3 Appuyez sur ▲, ou sur ▼, pour choisir une lettre de l'alphabet.

Chaque pression sur ▲ provoque l'affichage, dans l'ordre, d'une lettre **A, B, C ... X, Y, Z**, d'un chiffre puis d'un symbole **1, 2, 3 ... @, #, <**.

Chaque pression sur ▼ provoque l'affichage dans l'ordre inverse **Z, Y, X ... C, B, A**.



### 4 Appuyez sur ► pour placer le curseur sur la position suivante.

Lorsque la lettre que vous désirez utiliser est affichée, appuyez sur ► pour placer le curseur sur la position suivante puis choisissez la lettre suivante. Appuyez sur ◀ pour déplacer le curseur vers le début.

### 5 Après avoir frappé le nom, placez le curseur sur la dernière position en appuyant sur ►.

Lorsque vous appuyez une nouvelle fois sur ►, le nom frappé est mis en mémoire.

### 6 Appuyez sur BAND/ESC pour revenir à l'affichage des conditions de lecture. ◻

## Utilisation de la fonction de sourdine/atténuation audio téléphonique

Lorsque vous placez ou recevez un appel au moyen du téléphone de voiture relié à l'appareil, les sons qu'il produit sont momentanément interrompus ou atténués.

- Les sons sont interrompus. L'indication **MUTE** ou **ATT** s'affiche et aucun réglage sonore n'est possible.
- Les conditions de fonctionnement redeviennent normales lorsque la communication téléphonique est terminée. ◻

## Soins à apporter au lecteur de CD

- N'utilisez que les disques portant la marque Compact Disc Digital Audio.



- N'utilisez que des disques standard circulaires. L'utilisation de disques ayant une forme différente peut provoquer une anomalie du lecteur, ou encore leur lecture peut être impossible.



- Vérifiez les disques avant de les écouter. Rejetez tout disque fendu, rayé ou voilé car leur lecture peut être impossible. N'utilisez pas de disque en mauvais état.
- Pendant la manipulation des disques, évitez de toucher leur face gravée (face ne portant aucune indication).
- Rangez les disques dans leur coffret dès que vous ne les écoutez plus.
- Conservez les disques à l'abri de la lumière directe du soleil et ne les exposez pas à des températures élevées.
- Ne posez aucune étiquette à la surface des disques, n'écrivez pas sur un disque, n'appliquez aucun agent chimique sur un disque.
- Pour nettoyer un disque, utilisez un chiffon doux en partant du centre vers la périphérie.



- Lorsque, par temps froid, vous mettez le chauffage en service, l'humidité peut se condenser à l'intérieur du lecteur de CD. La condensation peut provoquer des anomalies de fonctionnement du lecteur. Si vous pensez que de la condensation s'est formée, mettez le lecteur de CD hors service pendant une heure environ, le temps nécessaire à son séchage, et essuyez le disque avec un chiffon doux pour supprimer l'humidité qui le recouvre.
- Le cahots de la route peuvent interrompre la lecture d'un CD. ■

## Les CD-R/CD-RW

- La lecture normale des CD-R/CD-RW autres que ceux qui ont été enregistrés sur un enregistreur de CD de musique peut ne pas être possible.
- La lecture des CD-R/CD-RW de musique, même ceux qui ont été enregistrés sur un enregistreur de CD de musique, peut ne pas être possible sur l'appareil en raison des caractéristiques du disque ou de la présence de rayures ou de poussière sur le disque. La saleté ou la condensation sur la lentille à l'intérieur de l'appareil peuvent également rendre la lecture impossible.
- Les titres et autres informations de texte enregistrés sur un CD-R/CD-RW peuvent ne pas s'afficher sur l'appareil.
- L'appareil est compatible avec la fonction de saut des CD-R/CD-RW. Les plages renfermant les informations de saut de plages sont sautées automatiquement.
- Si vous insérez un CD-RW dans l'appareil, le temps pour que la lecture commence peut être plus long qu'avec un CD ou un CD-R traditionnel.
- Avant l'utilisation, lisez les précautions relatives aux CD-R/CD-RW. 

## Signification des messages d'erreur du lecteur de CD intégré

En cas d'anomalie de fonctionnement du lecteur de CD, un message d'erreur peut s'afficher. Si un message d'erreur apparaît sur l'afficheur, reportez-vous au tableau ci-dessous pour connaître la nature de l'anomalie et l'action corrective suggérée. Si l'erreur ne peut pas être corrigée, consultez le revendeur ou le service d'entretien agréé par Pioneer.

Messages	Causes possibles	Action corrective
<b>ERROR-11, 12, 17, 30</b>	Disque sale.	Nettoyez le disque.
<b>ERROR-11, 12, 17, 30</b>	Disque rayé.	Utilisez un autre disque.
<b>ERROR-14</b>	Disque non enregistré.	Vérifiez le disque.
<b>ERROR-10, 11, 12, 14, 17, 30, A0</b>	Anomalie électrique ou mécanique.	Coupez le contact au moyen de la clé puis rétablissez le contact et choisissez à nouveau le lecteur de CD comme source.
<b>ERROR-44</b>	Toutes les plages musicales sont ignorées.	Utilisez un autre disque.



## Caractéristiques techniques

### Généralités

Alimentation .....	14,4 V CC (10,8 à 15,1 V possibles)
Mise à la masse .....	Pôle négatif
Consommation maximale .....	10,0 A
Dimensions (L x H x P):	
(DIN) Châssis .....	178 x 50 x 157 mm
Panneau avant ...	188 x 58 x 19 mm
(D) Châssis .....	178 x 50 x 162 mm
Panneau avant ...	170 x 46 x 14 mm
Poids .....	1,4 kg

### Audio

Puissance de sortie continue de 22 W per canal min. sous 4 ohms, les deux canaux en charge, 50 à 15.000 Hz, avec une DHT ne dépassant pas 5%.

Puissance maximale de sortie

..... 50 W x 4  
pour haut-parleur d'extrêmes graves (70 W x 1 ch/2  $\Omega$ )  
Impédance de charge ..... 4  $\Omega$  (4 à 8  $\Omega$  [2  $\Omega$  pour 1 canal] possibles)

Niveau maximum/impédance de sortie de l'étage de préamplification .....

2,2 V/1 k $\Omega$   
Egaliseur (Egaliseur paramétrique à 3 bandes):

(Graves)  
Fréquence ..... 40/80/100/160 Hz  
Facteur de surtension (Q)  
..... 0,35/0,59/0,95/1,15  
(+6 dB avec accentuation)  
Gain .....  $\pm 12$  dB

(Médium)  
Fréquence ..... 200/500/1 k/2 k Hz  
Facteur de surtension (Q)  
..... 0,35/0,59/0,95/1,15  
(+6 dB avec accentuation)  
Gain .....  $\pm 12$  dB

(Aigus)  
Fréquence ..... 3,15 k/8 k/10 k/12,5 k Hz  
Facteur de surtension (Q)  
..... 0,35/0,59/0,95/1,15  
(+6 dB avec accentuation)  
Gain .....  $\pm 12$  dB

Correction physiologique:

(Graves) ..... +3,5 dB (100 Hz)  
+3 dB (10 kHz)  
(Médium) ..... +10 dB (100 Hz)  
+6,5 dB (10 kHz)  
(Aigus) ..... +11 dB (100 Hz)  
+11 dB (10 kHz)  
(Niveau: -30 dB)

Commandes de tonalité:

(Graves)  
Fréquence ..... 40/63/100/160 Hz  
Gain .....  $\pm 12$  dB

(Aigus)  
Fréquence ..... 2,5 k/4 k/6,3 k/10 k Hz  
Gain .....  $\pm 12$  dB

Haut-parleur d'extrêmes graves:

Fréquence ..... 50/80/125 Hz  
Pente ..... -12 dB/octave  
Gain .....  $\pm 12$  dB

### Lecteur de CD

Système ..... Compact Disc Digital Audio  
Disques utilisables ..... Disques compacts

Format du signal:

Fréquence d'échantillonnage  
..... 44,1 kHz  
Nombre de bits de quantification  
..... 16; quantification linéaire  
Réponse en fréquence ..... 5 - 20.000 Hz ( $\pm 1$  dB)  
Rapport signal/bruit ..... 94 dB (1 kHz) (Réseau IHF-A)  
Dynamique ..... 92 dB (1 kHz)  
Nombre de voies ..... 2 (stéréo)

### Syntoniseur FM

Gamme de fréquence ..... 87,9 - 107,9 MHz  
Sensibilité utile ..... 9 dBf (0,8  $\mu$ V/75  $\Omega$ , mono, S/B: 30 dB)  
Seuil de sensibilité 50 dB ... 15 dBf (1,5  $\mu$ V/75  $\Omega$ , mono)  
Rapport signal/bruit ..... 70 dB (Réseau IHF-A)  
Distorsion ..... 0,3% (à 65 dBf, 1 kHz, stéréo)  
Réponse en fréquence ..... 30 - 15.000 kHz ( $\pm 3$  dB)  
Séparation stéréophonique ... 40 dB (à 65 dBf, 1 kHz)  
Sélectivité ..... 70 dB (2ACA)  
In modulation trois signaux (niveau de signal désiré)  
..... 30 dBf  
(niveau deux signaux indésirés: 100 dBf)

### Syntoniseur AM

Gamme de fréquence ..... 530 - 1.710 kHz (10 kHz)  
Sensibilité utile ..... 18  $\mu$ V (S/B: 20 dB)  
Sélectivité ..... 50 dB ( $\pm 10$  kHz)



### Remarque

- Les caractéristiques et la présentation peuvent être modifiées sans avis préalable à fin d'amélioration.  $\blacksquare$

## **PIONEER CORPORATION**

4-1, MEGURO 1-CHOME, MEGURO-KU, TOKYO 153-8654, JAPAN

### **PIONEER ELECTRONICS (USA) INC.**

P.O. Box 1540, Long Beach, California 90801-1540, U.S.A.  
TEL: (800) 421-1404

### **PIONEER EUROPE NV**

Haven 1087, Keetberglaan 1, B-9120 Melsele, Belgium  
TEL: (0) 3/570.05.11

### **PIONEER ELECTRONICS ASIACENTRE PTE. LTD.**

253 Alexandra Road, #04-01, Singapore 159936  
TEL: 65-472-1111

### **PIONEER ELECTRONICS AUSTRALIA PTY. LTD.**

178-184 Boundary Road, Braeside, Victoria 3195, Australia  
TEL: (03) 9586-6300

### **PIONEER ELECTRONICS OF CANADA, INC.**

300 Allstate Parkway, Markham, Ontario L3R OP2, Canada  
TEL: (905) 479-4411

### **PIONEER ELECTRONICS DE MEXICO, S.A. de C.V.**

San Lorenzo 1009 3er. Piso Desp. 302  
Col. Del Valle Mexico, D.F. C.P. 03100  
TEL: 5-688-52-90

Published by Pioneer Corporation.  
Copyright © 2001 by Pioneer Corporation.  
All rights reserved.

Publication de Pioneer Corporation.  
Copyright © 2001 Pioneer Corporation.  
Tous droits de reproduction et de traduction  
réservés.